

ReThink your office

Verkaufspreisliste

Deutschland

01.06.2022 - V.01



Cascando®

ReThink your office

Verkaufspreisliste

Deutschland

01.06.2022 - V.01

Bestell- und Lieferinformationen

Alle Lieferungen frei Haus
Keine Mindestbestellmenge
Express Lieferung innerhalb 24 Std möglich

Lieferzeiten

Fast alle Produkte sind standardmässig auf Lager, schnelle Lieferung ist somit garantiert. Die reguläre Lieferzeit beträgt 2 bis 4 Wochen für nicht-gepolsterte Möbel und 4 – 6 Wochen für gepolsterte Möbel. Falls Sie eine kürzere Lieferzeit benötigen, kontaktieren Sie uns bitte. Expresslieferung innerhalb von 24 Stunden bitte immer telefonisch abstimmen.

Lieferung frei Haus

Alle Lieferungen werden innerhalb Deutschland frei Haus geliefert. Auch kleine Bestellungen. Es gibt keine Mindestbestellmenge oder Mindestbestellwert.

Anlieferung Drittadressen

Direkte Anlieferung bei (geschäftlichen) Endkunden ist möglich. Die Kosten betragen Euro 20 pro Lieferung.

Bemusterung

Gerne liefern wir Ihnen Muster für Projekte. Muster werden durch uns berechnet und nach unbeschädigter Rücksendung wieder gutgeschrieben.

Sonderausführungen

Sonderausführungen für Projekte bieten wir Ihnen auf Wunsch gerne an.

Garantie

Die Garantie auf unsere Produkte beträgt 2 Jahre.

Reklamationen

Wir bitten die Ware bei Empfang auf eventuelle Beschädigungen zu prüfen. Reklamationen bitte umgehend an uns melden, spätestens innerhalb 8 Tage nach Empfang.

Rücknahme

Rücksendung von Ware bitte vorab mit uns abstimmen. Sie bekommen eine Reklamationsnummer.

Eigentumsvorbehalt

Die durch uns gelieferten Produkte bleiben unser Eigentum bis zur vollständigen Bezahlung.

Änderungen

Wir behalten uns das Recht vor Modelle, Abmessungen, Materialien oder Preise zwischenzeitlich zu ändern.

Allgemeine Verkaufs- und Lieferbedingungen















Anschliessend an die hier genannte Bestell- und Lieferkonditionen sind für alle durch uns erstellten Angebote, akzeptierte Aufträge und ausgeführte Lieferungen unsere Allgemeinen Verkaufs- und Lieferbedingungen gültig, welche deponiert sind bei der Handelskammer Arnheim unter der Nummer 09099116.

Homepage Dienstleistungen

Auf unserer Homepage sind für Sie die folgenden Daten verfügbar:

- 3D Konfigurator
- Verkaufspreise
- aktuelle Lieferzeiten
- 3D CAD Daten/DWG Daten / 3DS Daten
- OFML Daten
- PCon Planer
- Bilder in hoher und niedriger Auflösung
- Produktbeschreibungen
- Produktblätter
- Montageanleitungen
- Pflegeanleitung
- Broschüren und Kataloge

Inhalt

Farben, Materialien & Oberflächenbearbeitung	6	
Stoffe	8	
Sitzelemente	9	
Raumteiler & akustische Paneele	19	
Schutzwände Acryl	42	
Garderobenständer	44	
Garderoben	49	
Wandgarderoben	52	
Kleiderbügel	54	
Tische	55	
Prospekthalter	62	
Whiteboards	65	
Pflanzengefäße	72	
Schirmständer	73	
Papierkörbe	74	

Farben



Hellblau
NCS S 2040-B20G



Flachrot
NCS S 3050-Y70R

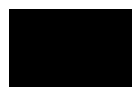

Verkehrsschwarz
RAL 9017



Dunkelgrün
NCS S 5540-G50Y



Orangerot
NCS S 1080-Y70R



Basaltschwarz
NCS S 8000-N



Olive grün
NCS S 2060-G80Y



Seidengrau
RAL 7044



Anthrazitgrau
RAL 7016



Zitronengelb
RAL 1012



Warmes Grau
NCS S5010-Y10R



Helles Graublau
NCS S 3010-R90B



Signalgelb
RAL 1003



Gelbgrau
RAL 7034



Rauchgrün
NCS S 3010-G10Y



Gelb
NCS S 0560-Y



Quarzgrau
RAL 7039



Hellgrau
NCS S 4000-N

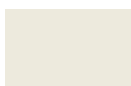

Grauweiss
RAL 9002



Aluminium
RAL 9006



Verkehrsweiss
RAL 9016

Metalloberflächen

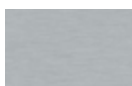

Eloxiertes Aluminium



Chrom



Poliertes Aluminium



Edelstahl

Holzfarben



Natur
Eiche



Schwarz



Weiss



Natur
Gepresstes Bambus



Natur
Esche

Oberflächen



Vulkan schwarz
Pfleiderer
U12000 SD



Signalgrau
Pfleiderer
U12248 SD

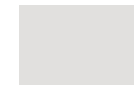

Opalweiss
Pfleiderer
W1003 SD



Eiche
Pfleiderer
R20021 NW



Nero
Forbo Desktop
4023



Pebble
Forbo Desktop
4175



Olive
Forbo Desktop
4184



Ash
Forbo Desktop
4132



Nero
Arpa Fenix
0720



Grigio Bromo
Arpa Fenix
0724



Grigio Londra
Arpa Fenix
0718



Bianco Malé
Arpa Fenix
0029



Eiche
Lignapal
172.02

Farben und Materialien können von der Abbildung abweichen, für eine echte Farbperspective, verwenden Sie bitte eine RAL oder NCS Farbkarte.

STOFFE FÜR SITZELEMENTE

Stoffgruppe	Stoff	Hersteller	Zusammenstellung	Bond	Pully Serie	Paddy	Team
0	Era	Camira	100% recycled polyester	•	•	•	•
	Cura	Gabriel	98% post-consumer recycled polyester / 2% polyester	•	•	•	•
A	Urban	Camira	100% recycled polyester	-	•	•	•
	Xtreme	Camira	100% recycled polyester	-	•	•	•
	Go Check	Gabriel	100% Trevira cs	•	•	•	•
B	Main Line Flax	Camira	70% wool, 30% flax	•	•	•	•
	Patina	Camira	69% wool, 22% flax, 8% polyamide, 1% viscose	•	•	•	•
	Chili	Gabriel	post-consumer recycled polyester / polyester	•	•	•	•
	Step Melange	Gabriel	100% Trevira cs	-	•	•	•
C	Remix 3	Kvadrat	90% wool, 10% nylon	•	•	•	•
	Hero	Kvadrat	96% new wool, 4% nylon	•	•	•	•
	Synergy	Camira	95% virgin wool, 5% polyamide	•	•	•	•
	Blazer	Camira	100% virgin wool	•	•	•	•
	Stamskin Top	Serge Ferrari	artificial leather - under layer polyamide-yersey	-	•	-	•
	Sylverguard	Vyva Fabrics	vinyl / urethane topcoat	-	•	-	•
	D	Divina 3	Kvadrat	100% wool	•	•	•
Divina Melange 3		Kvadrat	100% wool	•	•	•	•
Hallingdal 65		Kvadrat	70% wool, 30% viscose	•	•	•	•
Steelcut 2		Kvadrat	90% wool, 10% nylon	•	•	•	•
Steelcut Trio 3		Kvadrat	90% wool, 10% nylon	•	•	•	•
Canvas 2		Kvadrat	90% new wool, worsted, 10% nylon	•	•	•	•

• Stoffwahl möglich

- Hochwertige Stoffe, geeignet für Objektmöbel.
- Möbelstoffe eignen sich auch für Paneele bis 120 cm Breite oder breiter mit einer Naht.
- Andere Stoffe oder kundeneigenes Material auf Anfrage.

STOFFE FÜR PANEELE UND AKUSTISCHE ELEMENTE

Stoffgruppe	Stoff	Hersteller	Zusammenstellung
P0	Cara	Camira	100% polypropylene
	Carlow	Camira	100% polypropylene
P1	Soul	Gabriel	100% wool
	Twist Melange	Gabriel	100% Trevira cs
	Tonal	Gabriel	99% post-consumer recycled polyester / 1% polyester
	Mica	Gabriel	97% post-consumer recycled polyester / 1% polyester
	Era 170	Camira	100% polyester
P2	Blazer Lite	Camira	100% wool
	Synergy 170	Camira	95% virgin wool, 5% polyamide
	Floyd Screen	Kvadrat	50% polyester, 45% worsted wool, 5% nylon
	Remix Screen	Kvadrat	90% new wool worsted, 10% nylon
	Soul Melange	Gabriel	100% wool

- Hochwertige Stoffe, geeignet für Paneele.
- Paneelstoffe mit passenden Möbelstoffen: Blazer Lite, Floyd Screen, Synergy 170, Era 170. Remix Screen.
- Andere Stoffe oder kundeneigenes Material auf Anfrage.

Sitzelemente

Team

Team ist ein modulares Sitzsystem, die Team-Serie besteht aus Sitzelementen mit oder ohne Rückenlehne.

Sitzelemente ohne Rückenlehne



Sitzelemente mit Rückenlehne



Team Basic Seating Element (BSM) freistehend oder für Paneelmontage

Stoffgruppe



Einsitzer	6135.	45x65x65	0	795,00
Einsitzer	6135.	45x65x65	A	836,00
Einsitzer	6135.	45x65x65	B	874,00
Einsitzer	6135.	45x65x65	C	913,00
Einsitzer	6135.	45x65x65	D	1052,00
FüÙe in Esche Natur			6135.	+ 0,00

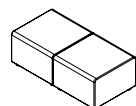

Doppelsitzer	6136.	45x130x65	0	1103,00
Doppelsitzer	6136.	45x130x65	A	1162,00
Doppelsitzer	6136.	45x130x65	B	1226,00
Doppelsitzer	6136.	45x130x65	C	1285,00
Doppelsitzer	6136.	45x130x65	D	1507,00
FüÙe in Esche Natur			6136.	+ 0,00

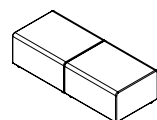

Doppelsitzer extra breit	6137.	45x162,5x65	0	1589,00
Doppelsitzer extra breit	6137.	45x162,5x65	A	1673,00
Doppelsitzer extra breit	6137.	45x162,5x65	B	1808,00
Doppelsitzer extra breit	6137.	45x162,5x65	C	1868,00
Doppelsitzer extra breit	6137.	45x162,5x65	D	2270,00
FüÙe in Esche Natur			6137.	+ 0,00

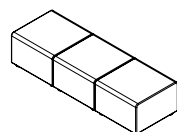

Dreisitzer	6138.	45x195x65	0	1840,00
Dreisitzer	6138.	45x195x65	A	1937,00
Dreisitzer	6138.	45x195x65	B	2066,00
Dreisitzer	6138.	45x195x65	C	2120,00
Dreisitzer	6138.	45x195x65	D	2520,00
FüÙe in Esche Natur			6138.	+ 0,00

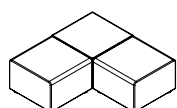



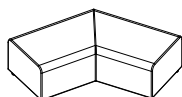





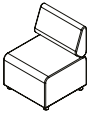

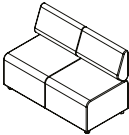

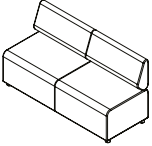
90° Eckelement	6139.	45x130x130	0	1995,00
90° Eckelement	6139.	45x130x130	A	2100,00
90° Eckelement	6139.	45x130x130	B	2239,00
90° Eckelement	6139.	45x130x130	C	2292,00
90° Eckelement	6139.	45x130x130	D	2706,00
FüÙe in Esche Natur			6139.	+ 0,00

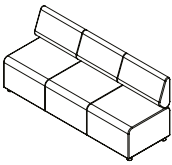

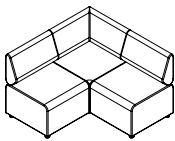
120° Eckelement	6191.	45x178x65	0	2042,00
120° Eckelement	6191.	45x178x65	A	2148,00
120° Eckelement	6191.	45x178x65	B	2308,00
120° Eckelement	6191.	45x178x65	C	2444,00
120° Eckelement	6191.	45x178x65	D	2591,00
FüÙe in Esche Natur			6191.	+ 0,00

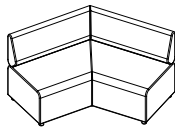
Bei einer Bestellung die Farbe der FüÙe angeben: a (Esche Natur) b (Schwarz) w (Weiss).

Team Basic Seating Element (BSM) freistehend oder für Paneelmontage mit Rückenlehne				Stoffgruppe	
	Einsitzer mit Rückenlehne	6162.	85x65x65	0	1610,00
	Einsitzer mit Rückenlehne	6162.	85x65x65	A	1695,00
	Einsitzer mit Rückenlehne	6162.	85x65x65	B	1769,00
	Einsitzer mit Rückenlehne	6162.	85x65x65	C	1829,00
	Einsitzer mit Rückenlehne	6162.	85x65x65	D	2093,00
	FüÙe in Esche Natur			6162.	+
	Doppelsitzer mit Rückenlehne	6163.	85x130x65	0	2196,00
	Doppelsitzer mit Rückenlehne	6163.	85x130x65	A	2312,00
	Doppelsitzer mit Rückenlehne	6163.	85x130x65	B	2441,00
	Doppelsitzer mit Rückenlehne	6163.	85x130x65	C	2522,00
	Doppelsitzer mit Rückenlehne	6163.	85x130x65	D	2947,00
	FüÙe in Esche Natur			6163.	+
	Doppelsitzer extra breit mit Rückenlehne	6164.	85x162,5x65	0	3157,00
	Doppelsitzer extra breit mit Rückenlehne	6164.	85x162,5x65	A	3323,00
	Doppelsitzer extra breit mit Rückenlehne	6164.	85x162,5x65	B	3545,00
	Doppelsitzer extra breit mit Rückenlehne	6164.	85x162,5x65	C	3636,00
	Doppelsitzer extra breit mit Rückenlehne	6164.	85x162,5x65	D	4308,00
	FüÙe in Esche Natur			6164.	+
	Dreisitzer mit Rückenlehne	6165.	85x195x65	0	3535,00
	Dreisitzer mit Rückenlehne	6165.	85x195x65	A	3721,00
	Dreisitzer mit Rückenlehne	6165.	85x195x65	B	3941,00
	Dreisitzer mit Rückenlehne	6165.	85x195x65	C	4030,00
	Dreisitzer mit Rückenlehne	6165.	85x195x65	D	4691,00
	FüÙe in Esche Natur			6165.	+
	90° Eckelement mit Rückenlehne	6167.	85x130x130	0	3635,00
	90° Eckelement mit Rückenlehne	6167.	85x130x130	A	3827,00
	90° Eckelement mit Rückenlehne	6167.	85x130x130	B	4055,00
	90° Eckelement mit Rückenlehne	6167.	85x130x130	C	4210,00
	90° Eckelement mit Rückenlehne	6167.	85x130x130	D	4718,00
	FüÙe in Esche Natur			6167.	+
	120° Eckelement mit Rückenlehne	6168.	85x178x65	0	3596,00
	120° Eckelement mit Rückenlehne	6168.	85x178x65	A	3784,00
	120° Eckelement mit Rückenlehne	6168.	85x178x65	B	4050,00
	120° Eckelement mit Rückenlehne	6168.	85x178x65	C	4279,00
	120° Eckelement mit Rückenlehne	6168.	85x178x65	D	4524,00
	FüÙe in Esche Natur			6168.	+

Bei einer Bestellung die Farbe der FüÙe angeben:  a (Esche Natur)  b (Schwarz)  w (Weiss).

Team Light Seating Module (LSM)

Stoffgruppe



Einsitzer	6170.	45x65x65	0	1012,00
Einsitzer	6170.	45x65x65	A	1066,00
Einsitzer	6170.	45x65x65	B	1104,00
Einsitzer	6170.	45x65x65	C	1142,00
Einsitzer	6170.	45x65x65	D	1281,00

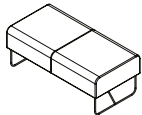

Doppelsitzer	6171.	45x130x65	0	1322,00
Doppelsitzer	6171.	45x130x65	A	1392,00
Doppelsitzer	6171.	45x130x65	B	1457,00
Doppelsitzer	6171.	45x130x65	C	1515,00
Doppelsitzer	6171.	45x130x65	D	1735,00

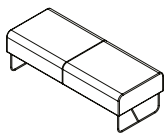

Doppelsitzer extra breit	6172.	45x162,5x65	0	1808,00
Doppelsitzer extra breit	6172.	45x162,5x65	A	1903,00
Doppelsitzer extra breit	6172.	45x162,5x65	B	2037,00
Doppelsitzer extra breit	6172.	45x162,5x65	C	2097,00
Doppelsitzer extra breit	6172.	45x162,5x65	D	2500,00

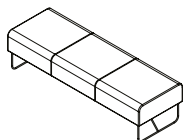

Dreisitzer	6173.	45x195x65	0	2058,00
Dreisitzer	6173.	45x195x65	A	2167,00
Dreisitzer	6173.	45x195x65	B	2296,00
Dreisitzer	6173.	45x195x65	C	2351,00
Dreisitzer	6173.	45x195x65	D	2748,00

Alle Sitzelemente sind mit einem Gestell aus Stahldraht, pulverbeschichtet, Grauweiß, ausgestattet.

Team Light Seating Module (LSM) mit Rückenlehne

Stoffgruppe

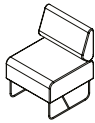

Einsitzer mit Rückenlehne	6174.	85x65x65	0	1829,00
Einsitzer mit Rückenlehne	6174.	85x65x65	A	1926,00
Einsitzer mit Rückenlehne	6174.	85x65x65	B	2000,00
Einsitzer mit Rückenlehne	6174.	85x65x65	C	2060,00
Einsitzer mit Rückenlehne	6174.	85x65x65	D	2219,00

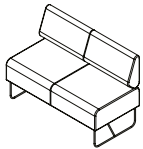

Doppelsitzer mit Rückenlehne	6175.	85x130x65	0	2412,00
Doppelsitzer mit Rückenlehne	6175.	85x130x65	A	2540,00
Doppelsitzer mit Rückenlehne	6175.	85x130x65	B	2671,00
Doppelsitzer mit Rückenlehne	6175.	85x130x65	C	2750,00
Doppelsitzer mit Rückenlehne	6175.	85x130x65	D	3177,00

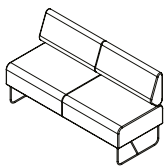

Doppelsitzer extra breit mit Rückenlehne	6176.	85x162,5x65	0	3375,00
Doppelsitzer extra breit mit Rückenlehne	6176.	85x162,5x65	A	3552,00
Doppelsitzer extra breit mit Rückenlehne	6176.	85x162,5x65	B	3775,00
Doppelsitzer extra breit mit Rückenlehne	6176.	85x162,5x65	C	3867,00
Doppelsitzer extra breit mit Rückenlehne	6176.	85x162,5x65	D	4539,00

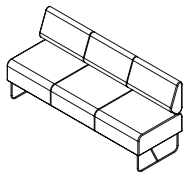

Dreisitzer mit Rückenlehne	6177.	85x195x65	0	3754,00
Dreisitzer mit Rückenlehne	6177.	85x195x65	A	3952,00
Dreisitzer mit Rückenlehne	6177.	85x195x65	B	4171,00
Dreisitzer mit Rückenlehne	6177.	85x195x65	C	4259,00
Dreisitzer mit Rückenlehne	6177.	85x195x65	D	4920,00

Alle Sitzelemente sind mit einem Untergestell aus Stahldraht, pulverbeschichtet, Grauweiß, ausgestattet.

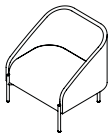

Bond			Stoffgruppe	
Sessel	6701.	78x75x73	0	2122,00
Sessel	6701.	78x75x73	A	2235,00
Sessel	6701.	78x75x73	B	2362,00
Sessel	6701.	78x75x73	C	2464,00
Sessel	6701.	78x75x73	D	2591,00

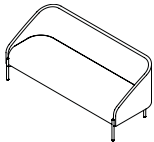

extra breites Doppelsitzer-Sofa	6702.	78x181x73	0	3265,00
extra breites Doppelsitzer-Sofa	6702.	78x181x73	A	3437,00
extra breites Doppelsitzer-Sofa	6702.	78x181x73	B	3641,00
extra breites Doppelsitzer-Sofa	6702.	78x181x73	C	3815,00
extra breites Doppelsitzer-Sofa	6702.	78x181x73	D	4024,00

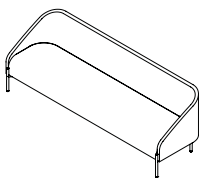

Sofa für 3 Personen	6703.	78x233x73	0	3792,00
Sofa für 3 Personen	6703.	78x233x73	A	3992,00
Sofa für 3 Personen	6703.	78x233x73	B	4251,00
Sofa für 3 Personen	6703.	78x233x73	C	4485,00
Sofa für 3 Personen	6703.	78x233x73	D	4736,00

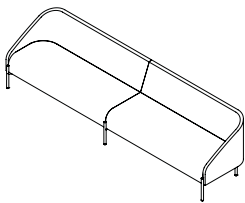

Sofa für 5 Personen	6704.	78x309x73	0	5780,00
Sofa für 5 Personen	6704.	78x309x73	A	6084,00
Sofa für 5 Personen	6704.	78x309x73	B	6400,00
Sofa für 5 Personen	6704.	78x309x73	C	6686,00
Sofa für 5 Personen	6704.	78x309x73	D	7002,00

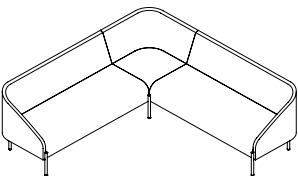

Eck-Sofa	6705.	78x225x225	0	7571,00
Eck-Sofa	6705.	78x225x225	A	7970,00
Eck-Sofa	6705.	78x225x225	B	8398,00
Eck-Sofa	6705.	78x225x225	C	8786,00
Eck-Sofa	6705.	78x225x225	D	9215,00

Alle Sitzelemente sind mit einem stählernem Gestell ausgestattet, pulverbeschichtet, Verkehrsschwarz.

Bond Beistisch



Gestell Stahl, Schwarz, Platte MDF mit HPL	■ Verkehrsschwarz	■ Nero	6706.ane	37x35x38	314,00
Gestell Stahl, Schwarz, Platte MDF mit Furnier	■ Verkehrsschwarz	■ Eiche	6706.vo	37x35x38	336,00

Tisch kann in das Gestell vom Sitzelement eingeschoben werden, 360° drehbar.

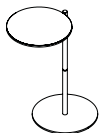

Bond Laptop Tisch

Gestell Stahl, Schwarz, Platte MDF mit HPL	■ Verkehrsschwarz	■ Nero	6707.ane	67x35x55	451,00
Gestell Stahl, Schwarz, Platte MDF mit Furnier	■ Verkehrsschwarz	■ Eiche	6707.vo	67x35x55	474,00

Tischplatte 360° drehbar.

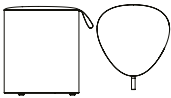

Pully Triangular

Stoffgruppe

Dreieckiger Hocker mit abgerundeten Ecken und Ledergriff	6400.	47x40x40	0	434,00
Dreieckiger Hocker mit abgerundeten Ecken und Ledergriff	6400.	47x40x40	A	488,00
Dreieckiger Hocker mit abgerundeten Ecken und Ledergriff	6400.	47x40x40	B	538,00
Dreieckiger Hocker mit abgerundeten Ecken und Ledergriff	6400.	47x40x40	C	574,00
Dreieckiger Hocker mit abgerundeten Ecken und Ledergriff	6400.	47x40x40	D	613,00

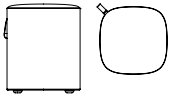

Pully Square

Viereckiger Hocker mit abgerundeten Ecken und Ledergriff	6430.	47x40x40	0	487,00
Viereckiger Hocker mit abgerundeten Ecken und Ledergriff	6430.	47x40x40	A	513,00
Viereckiger Hocker mit abgerundeten Ecken und Ledergriff	6430.	47x40x40	B	566,00
Viereckiger Hocker mit abgerundeten Ecken und Ledergriff	6430.	47x40x40	C	603,00
Viereckiger Hocker mit abgerundeten Ecken und Ledergriff	6430.	47x40x40	D	643,00

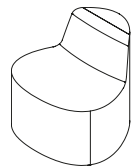

Pully Seat Triangular

Stoffgruppe

dreieckiges Sitzelement mit abgerundeten Ecken und Rückenlehne	6411.	77x80x80	0	1430,00
dreieckiges Sitzelement mit abgerundeten Ecken und Rückenlehne	6411.	77x80x80	A	1495,00
dreieckiges Sitzelement mit abgerundeten Ecken und Rückenlehne	6411.	77x80x80	B	1615,00
dreieckiges Sitzelement mit abgerundeten Ecken und Rückenlehne	6411.	77x80x80	C	1670,00
dreieckiges Sitzelement mit abgerundeten Ecken und Rückenlehne	6411.	77x80x80	D	1825,00

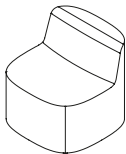

Pully Seat Square

viereckiges Sitzelement mit abgerundeten Ecken und Rückenlehne	6412.	77x80x80	0	1460,00
viereckiges Sitzelement mit abgerundeten Ecken und Rückenlehne	6412.	77x80x80	A	1525,00
viereckiges Sitzelement mit abgerundeten Ecken und Rückenlehne	6412.	77x80x80	B	1645,00
viereckiges Sitzelement mit abgerundeten Ecken und Rückenlehne	6412.	77x80x80	C	1740,00
viereckiges Sitzelement mit abgerundeten Ecken und Rückenlehne	6412.	77x80x80	D	1855,00

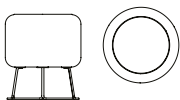

Paddy

Stoffgruppe

Hocker mit Gestell Stahl, pulverbeschichtet	Grauweiss	6302.	45xØ43	0	464,00
Hocker mit Gestell Stahl, pulverbeschichtet	Verkehrsschwarz	6302.b	45xØ43	0	464,00
Hocker mit Gestell Stahl, pulverbeschichtet	Grauweiss	6302.	45xØ43	A	488,00
Hocker mit Gestell Stahl, pulverbeschichtet	Verkehrsschwarz	6302.b	45xØ43	A	488,00
Hocker mit Gestell Stahl, pulverbeschichtet	Grauweiss	6302.	45xØ43	B	538,00
Hocker mit Gestell Stahl, pulverbeschichtet	Verkehrsschwarz	6302.b	45xØ43	B	538,00
Hocker mit Gestell Stahl, pulverbeschichtet	Grauweiss	6302.	45xØ43	C	574,00
Hocker mit Gestell Stahl, pulverbeschichtet	Verkehrsschwarz	6302.b	45xØ43	C	574,00
Hocker mit Gestell Stahl, pulverbeschichtet	Grauweiss	6302.	45xØ43	D	613,00
Hocker mit Gestell Stahl, pulverbeschichtet	Verkehrsschwarz	6302.b	45xØ43	D	613,00

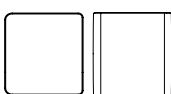

Team Poef

Stoffgruppe

Hocker	6123.	45x45x45	0	464,00
Hocker	6123.	45x45x45	A	488,00
Hocker	6123.	45x45x45	B	538,00
Hocker	6123.	45x45x45	C	574,00
Hocker	6123.	45x45x45	D	613,00

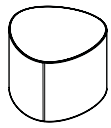

Pully Island Triangular Sitzelement Höhe 47 cm

Stoffgruppe

Dreieckiges gepolstertes Sitzelement mit abgerundeten Ecken	6431.tr	47x60x60	0	645,00
Dreieckiges gepolstertes Sitzelement mit abgerundeten Ecken	6431.tr	47x60x60	A	685,00
Dreieckiges gepolstertes Sitzelement mit abgerundeten Ecken	6431.tr	47x60x60	B	749,00
Dreieckiges gepolstertes Sitzelement mit abgerundeten Ecken	6431.tr	47x60x60	C	768,00
Dreieckiges gepolstertes Sitzelement mit abgerundeten Ecken	6431.tr	47x60x60	D	876,00

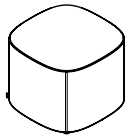

Pully Island Square Sitzelement Höhe 47 cm

Stoffgruppe

Viereckiges gepolstertes Sitzelement mit abgerundeten Ecken	6431.sq	47x60x60	0	661,00
Viereckiges gepolstertes Sitzelement mit abgerundeten Ecken	6431.sq	47x60x60	A	704,00
Viereckiges gepolstertes Sitzelement mit abgerundeten Ecken	6431.sq	47x60x60	B	783,00
Viereckiges gepolstertes Sitzelement mit abgerundeten Ecken	6431.sq	47x60x60	C	847,00
Viereckiges gepolstertes Sitzelement mit abgerundeten Ecken	6431.sq	47x60x60	D	920,00

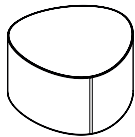

Pully Island Triangular Sitzelement Höhe 47 cm

Stoffgruppe

Dreieckiges gepolstertes Sitzelement mit abgerundeten Ecken	6432.tr	47x80x80	0	786,00
Dreieckiges gepolstertes Sitzelement mit abgerundeten Ecken	6432.tr	47x80x80	A	829,00
Dreieckiges gepolstertes Sitzelement mit abgerundeten Ecken	6432.tr	47x80x80	B	904,00
Dreieckiges gepolstertes Sitzelement mit abgerundeten Ecken	6432.tr	47x80x80	C	972,00
Dreieckiges gepolstertes Sitzelement mit abgerundeten Ecken	6432.tr	47x80x80	D	1045,00

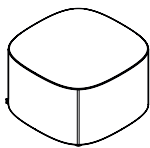

Pully Island Square Sitzelement Höhe 47 cm

Stoffgruppe

Viereckiges gepolstertes Sitzelement mit abgerundeten Ecken	6432.sq	47x80x80	0	845,00
Viereckiges gepolstertes Sitzelement mit abgerundeten Ecken	6432.sq	47x80x80	A	904,00
Viereckiges gepolstertes Sitzelement mit abgerundeten Ecken	6432.sq	47x80x80	B	1006,00
Viereckiges gepolstertes Sitzelement mit abgerundeten Ecken	6432.sq	47x80x80	C	1094,00
Viereckiges gepolstertes Sitzelement mit abgerundeten Ecken	6432.sq	47x80x80	D	1192,00

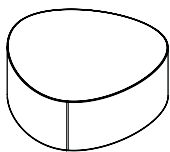

Pully Island Triangular Sitzelement Höhe 47 cm

Stoffgruppe

Dreieckiges gepolstertes Sitzelement mit abgerundeten Ecken	6433.tr	47x120x120	0	1068,00
Dreieckiges gepolstertes Sitzelement mit abgerundeten Ecken	6433.tr	47x120x120	A	1137,00
Dreieckiges gepolstertes Sitzelement mit abgerundeten Ecken	6433.tr	47x120x120	B	1250,00
Dreieckiges gepolstertes Sitzelement mit abgerundeten Ecken	6433.tr	47x120x120	C	1353,00
Dreieckiges gepolstertes Sitzelement mit abgerundeten Ecken	6433.tr	47x120x120	D	1461,00

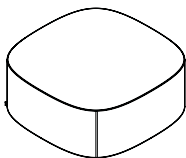

Pully Island Square Sitzelement Höhe 47 cm

Stoffgruppe

Viereckiges gepolstertes Sitzelement mit abgerundeten Ecken	6433.sq	47x120x120	0	1117,00
Viereckiges gepolstertes Sitzelement mit abgerundeten Ecken	6433.sq	47x120x120	A	1196,00
Viereckiges gepolstertes Sitzelement mit abgerundeten Ecken	6433.sq	47x120x120	B	1333,00
Viereckiges gepolstertes Sitzelement mit abgerundeten Ecken	6433.sq	47x120x120	C	1456,00
Viereckiges gepolstertes Sitzelement mit abgerundeten Ecken	6433.sq	47x120x120	D	1584,00

PULLY ISLAND TISCH, SIEHE SEITE 60

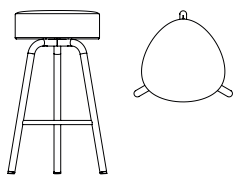

Pully Stool Triangular Barhocker Höhe 75 cm

Stoffgruppe

Barhocker, Gestell Stahl, Sitzfläche gepolstert	6426.	75x43x47	0	488,00
Barhocker, Gestell Stahl, Sitzfläche gepolstert	6426.	75x43x47	A	516,00
Barhocker, Gestell Stahl, Sitzfläche gepolstert	6426.	75x43x47	B	530,00
Barhocker, Gestell Stahl, Sitzfläche gepolstert	6426.	75x43x47	C	543,00
Barhocker, Gestell Stahl, Sitzfläche gepolstert	6426.	75x43x47	D	554,00

Bei Bestellung angeben: **h** (Gleiter für harte Böden), **s** (Gleiter für weiche Böden).

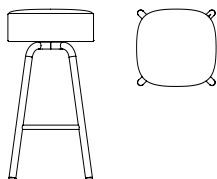

Pully Stool Square Barhocker Höhe 75 cm

Stoffgruppe

Barhocker, Gestell Stahl, Sitzfläche gepolstert	6439.	75x44x44	0	513,00
Barhocker, Gestell Stahl, Sitzfläche gepolstert	6439.	75x44x44	A	542,00
Barhocker, Gestell Stahl, Sitzfläche gepolstert	6439.	75x44x44	B	556,00
Barhocker, Gestell Stahl, Sitzfläche gepolstert	6439.	75x44x44	C	570,00
Barhocker, Gestell Stahl, Sitzfläche gepolstert	6439.	75x44x44	D	581,00

Bei Bestellung angeben: **h** (Gleiter für harte Böden), **s** (Gleiter für weiche Böden).

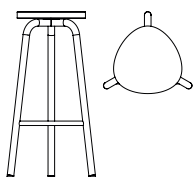

Pully Stool Triangular Barhocker Höhe 75 cm

Barhocker, Gestell Stahl, Sitzfläche Eiche, massiv 	6440.tr.oe	75x43x40	370,00
Barhocker, Gestell Stahl, Sitzfläche Eiche, massiv 	6440.tr.b	75x43x40	370,00

Bei Bestellung angeben: **h** (Gleiter für harte Böden), **s** (Gleiter für weiche Böden).

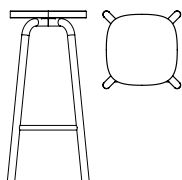

Pully Stool Square Barhocker Höhe 75 cm

Barhocker, Gestell Stahl, Sitzfläche Eiche, massiv 	6440.sq.oe	75x36x36	398,00
Barhocker, Gestell Stahl, Sitzfläche Eiche, massiv 	6440.sq.b	75x36x36	398,00

Bei Bestellung angeben: **h** (Gleiter für harte Böden), **s** (Gleiter für weiche Böden).

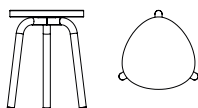



Pully Stool Triangular Höhe 45 cm

Hocker, Gestell Stahl, Sitzfläche Eiche, massiv 	6441.tr.oe	45x36x36	326,00
Hocker, Gestell Stahl, Sitzfläche Eiche, massiv 	6441.tr.b	45x36x36	326,00

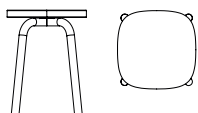
Bei Bestellung angeben: **h** (Gleiter für harte Böden), **s** (Gleiter für weiche Böden).



Pully Stool Square Höhe 45 cm

Hocker, Gestell Stahl, Sitzfläche Eiche, massiv 	6441.sq.oe	45x33x33	355,00
Hocker, Gestell Stahl, Sitzfläche Eiche, massiv 	6441.sq.b	45x33x33	355,00

Bei Bestellung angeben: **h** (Gleiter für harte Böden), **s** (Gleiter für weiche Böden).

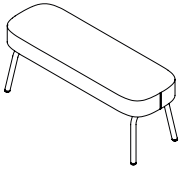

Pully Bench niedrige Bank Sitzhöhe 47 cm				Stoffgruppe	
niedrige Bank mit Stahlrahmen, gepolstertem Sitz	6468.	47x120x47	0		890,00
niedrige Bank mit Stahlrahmen, gepolstertem Sitz	6468.	47x120x47	A		919,00
niedrige Bank mit Stahlrahmen, gepolstertem Sitz	6468.	47x120x47	B		974,00
niedrige Bank mit Stahlrahmen, gepolstertem Sitz	6468.	47x120x47	C		1017,00
niedrige Bank mit Stahlrahmen, gepolstertem Sitz	6468.	47x120x47	D		1072,00

Bei Bestellung angeben: **h** (Gleiter für harte Böden), **s** (Gleiter

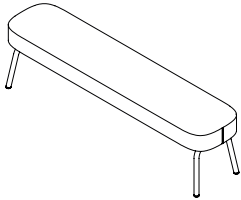

Pully Bench niedrige Bank Sitzhöhe 47 cm				Stoffgruppe	
niedrige Bank mit Stahlrahmen, gepolstertem Sitz	6469.	47x180x47	0		1106,00
niedrige Bank mit Stahlrahmen, gepolstertem Sitz	6469.	47x180x47	A		1160,00
niedrige Bank mit Stahlrahmen, gepolstertem Sitz	6469.	47x180x47	B		1253,00
niedrige Bank mit Stahlrahmen, gepolstertem Sitz	6469.	47x180x47	C		1337,00
niedrige Bank mit Stahlrahmen, gepolstertem Sitz	6469.	47x180x47	D		1425,00

Bei Bestellung angeben: **h** (Gleiter für harte Böden), **s** (Gleiter

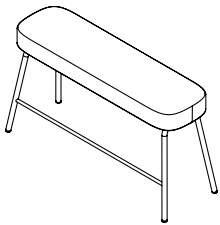

Pully Bench Bar Bank Sitzhöhe 75 cm				Stoffgruppe	
Bar Bank mit Stahlrahmen und gepolstertem Sitz	6444.	75x120x47	0		931,00
Bar Bank mit Stahlrahmen und gepolstertem Sitz	6444.	75x120x47	A		960,00
Bar Bank mit Stahlrahmen und gepolstertem Sitz	6444.	75x120x47	B		1015,00
Bar Bank mit Stahlrahmen und gepolstertem Sitz	6444.	75x120x47	C		1058,00
Bar Bank mit Stahlrahmen und gepolstertem Sitz	6444.	75x120x47	D		1113,00

Bei Bestellung angeben: **h** (Gleiter für harte Böden), **s** (Gleiter

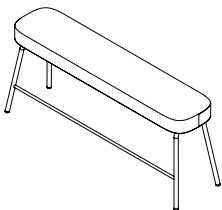

Pully Bench Bar Bank Sitzhöhe 75 cm				Stoffgruppe	
Bar Bank mit Stahlrahmen und gepolstertem Sitz	6445.	75x180x47	0		1194,00
Bar Bank mit Stahlrahmen und gepolstertem Sitz	6445.	75x180x47	A		1248,00
Bar Bank mit Stahlrahmen und gepolstertem Sitz	6445.	75x180x47	B		1341,00
Bar Bank mit Stahlrahmen und gepolstertem Sitz	6445.	75x180x47	C		1425,00
Bar Bank mit Stahlrahmen und gepolstertem Sitz	6445.	75x180x47	D		1513,00

Bei Bestellung angeben: **h** (Gleiter für harte Böden), **s** (Gleiter

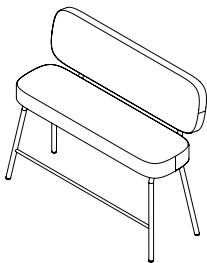

Pully Bench Bar Bank mit Rückenlehne Sitzhöhe 75 cm				Stoffgruppe	
Bar Bank mit Stahlrahmen, gepolstertem Sitz und Rückenlehne	6446.	120x120x57	0		1524,00
Bar Bank mit Stahlrahmen, gepolstertem Sitz und Rückenlehne	6446.	120x120x57	A		1594,00
Bar Bank mit Stahlrahmen, gepolstertem Sitz und Rückenlehne	6446.	120x120x57	B		1701,00
Bar Bank mit Stahlrahmen, gepolstertem Sitz und Rückenlehne	6446.	120x120x57	C		1790,00
Bar Bank mit Stahlrahmen, gepolstertem Sitz und Rückenlehne	6446.	120x120x57	D		1898,00

Bei Bestellung angeben: **h** (Gleiter für harte Böden), **s** (Gleiter

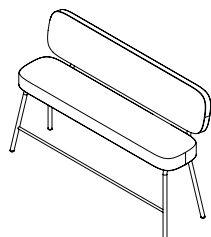

Pully Bench Bar Bank mit Rückenlehne Sitzhöhe 75 cm				Stoffgruppe	
Bar Bank mit Stahlrahmen, gepolstertem Sitz und Rückenlehne	6447.	120x180x57	0		2069,00
Bar Bank mit Stahlrahmen, gepolstertem Sitz und Rückenlehne	6447.	120x180x57	A		2178,00
Bar Bank mit Stahlrahmen, gepolstertem Sitz und Rückenlehne	6447.	120x180x57	B		2353,00
Bar Bank mit Stahlrahmen, gepolstertem Sitz und Rückenlehne	6447.	120x180x57	C		2506,00
Bar Bank mit Stahlrahmen, gepolstertem Sitz und Rückenlehne	6447.	120x180x57	D		2673,00

Bei Bestellung angeben: **h** (Gleiter für harte Böden), **s** (Gleiter

Pillow akustische Elemente

Ein Produkt, drei Lösungen – in den hybriden Elementen der Pillow-Serie wurden Design, Funktion und Akustik in intelligenter Weise miteinander vereint. Sie sind in verschiedenen Ausführungen und Abmessungen lieferbar und können ganz nach Wunsch mit schönem, funktionsgerechtem Zubehör versehen werden. Zur Decken-, Wand- und Schreibtischmontage geeignet. Freistehende akustische Raumteiler vervollständigen diese einzigartige Serie. In zwei akustischen Klassen gemäß DIN ISO 11654 lieferbar. Die Paneele sind in verschiedenen Standardstoffen erhältlich (siehe Seite 6), andere Stoffe auf Anfrage.



1 Pillow Wall

Akustische Wandpaneele mit runden Ecken, nach Bedarf ausgerüstet mit funktionellen Accessoires. Lieferbar in akustischer Klasse Standard und Premium. Für Paneele mit Accessoires wählen Sie bitte immer akustische Klasse Standard. Aufhängesystem einbegriffen.

2 Pillow Grid

Akustische Wandpaneele mit rechten Ecken, nach Bedarf ausgerüstet mit funktionellen Accessoires. Lieferbar in akustischer Klasse Standard und Premium. Für Paneele mit Accessoires wählen Sie bitte immer akustische Klasse Standard. Aufhängesystem einbegriffen.

3 Pillow Free

Akustische Deckenpaneele in runder und quadratische Ausführung. Lieferbar in akustischer Klasse Standard und Premium. Optional auch lieferbar mit akustischem Material an der Oberseite. Aufhängesystem einbegriffen.

4 Pillow Desk

Privacy Paneele in verschiedenen Ausführungen. Absorption Standard Klasse, sonstige Klassen auf Anfrage. Befestigung einbegriffen.

5 Pillow Round

Pillow Wall Paneele sind ebenso in runder Form erhältlich. Drei verschiedene Größen erlauben die Schaffung eines akustischen Wanddesigns für den Eingang, dem Empfangsraum oder das Büro. Abstandhalter sorgen eventuell für die Überlappung der Paneele.

6 Pillow Space

Akustische Raumtrenner, nach Bedarf ausgerüstet mit funktionellen Accessoires. Lieferbar mit Absorptionsmaterial in Standard Klasse und Premium Klasse. Paneele in der Absorptionsklasse Premium können nicht mit Accessoires ausgestattet werden.

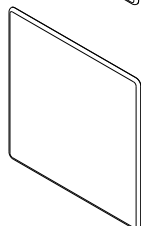
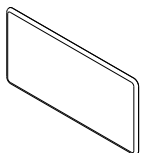
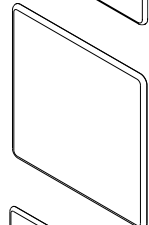
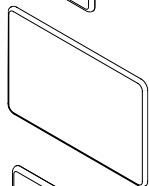
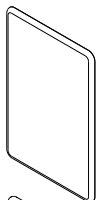
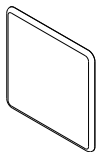
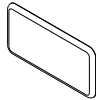

Pillow Wall	Art. nr	hxbxt (cm)	Stoffgruppe	Schallabsorption	
				Standard	Premium
Wandpaneele/Pinnwände mit runden Ecken	6001.	80x40	P0	258,00	327,00
Wandpaneele/Pinnwände mit runden Ecken	6001.	80x40	P1	290,00	358,00
Wandpaneele/Pinnwände mit runden Ecken	6001.	80x40	P2	326,00	393,00
Wandpaneele/Pinnwände mit runden Ecken	6002.	40x80	P0	294,00	363,00
Wandpaneele/Pinnwände mit runden Ecken	6002.	40x80	P1	325,00	392,00
Wandpaneele/Pinnwände mit runden Ecken	6002.	40x80	P2	362,00	429,00
Wandpaneele/Pinnwände mit runden Ecken	6010.	80x80	P0	413,00	548,00
Wandpaneele/Pinnwände mit runden Ecken	6010.	80x80	P1	455,00	591,00
Wandpaneele/Pinnwände mit runden Ecken	6010.	80x80	P2	549,00	683,00
Wandpaneele/Pinnwände mit runden Ecken	6075.	120x80	P0	457,00	662,00
Wandpaneele/Pinnwände mit runden Ecken	6075.	120x80	P1	535,00	741,00
Wandpaneele/Pinnwände mit runden Ecken	6075.	120x80	P2	581,00	785,00
Wandpaneele/Pinnwände mit runden Ecken	6074.	80x120	P0	486,00	690,00
Wandpaneele/Pinnwände mit runden Ecken	6074.	80x120	P1	566,00	770,00
Wandpaneele/Pinnwände mit runden Ecken	6074.	80x120	P2	609,00	814,00
Wandpaneele/Pinnwände mit runden Ecken	6032.	120x120	P0	558,00	864,00
Wandpaneele/Pinnwände mit runden Ecken	6032.	120x120	P1	661,00	968,00
Wandpaneele/Pinnwände mit runden Ecken	6032.	120x120	P2	756,00	1037,00
Wandpaneele/Pinnwände mit runden Ecken	6025.	160x80	P0	577,00	849,00
Wandpaneele/Pinnwände mit runden Ecken	6025.	160x80	P1	656,00	883,00
Wandpaneele/Pinnwände mit runden Ecken	6025.	160x80	P2	699,00	977,00
Wandpaneele/Pinnwände mit runden Ecken	6020.	80x160	P0	634,00	863,00
Wandpaneele/Pinnwände mit runden Ecken	6020.	80x160	P1	713,00	934,00
Wandpaneele/Pinnwände mit runden Ecken	6020.	80x160	P2	770,00	1029,00
Wandpaneele/Pinnwände mit runden Ecken	6033.	160x160	P0	1039,00	1585,00
Wandpaneele/Pinnwände mit runden Ecken	6033.	160x160	P1	1185,00	1775,00
Wandpaneele/Pinnwände mit runden Ecken	6033.	160x160	P2	1328,00	1852,00

Schallabsorption

Pillow Wall	Art. nr	hxbxt (cm)	Stoffgruppe	Schallabsorption	
				Standard	Premium
Wandpaneele/Pinnwände mit runden Ecken	6035.	60x60	P0	306,00	373,00
Wandpaneele/Pinnwände mit runden Ecken	6035.	60x60	P1	362,00	427,00
Wandpaneele/Pinnwände mit runden Ecken	6035.	60x60	P2	421,00	487,00
Wandpaneele/Pinnwände mit runden Ecken	6036.	60x80	P0	336,00	436,00
Wandpaneele/Pinnwände mit runden Ecken	6036.	60x80	P1	391,00	489,00
Wandpaneele/Pinnwände mit runden Ecken	6036.	60x80	P2	451,00	549,00
Wandpaneele/Pinnwände mit runden Ecken	6037.	60x120	P0	384,00	533,00
Wandpaneele/Pinnwände mit runden Ecken	6037.	60x120	P1	435,00	582,00
Wandpaneele/Pinnwände mit runden Ecken	6037.	60x120	P2	495,00	644,00
Wandpaneele/Pinnwände mit runden Ecken	6038.	80x60	P0	323,00	421,00
Wandpaneele/Pinnwände mit runden Ecken	6038.	80x60	P1	378,00	477,00
Wandpaneele/Pinnwände mit runden Ecken	6038.	80x60	P2	439,00	538,00
Wandpaneele/Pinnwände mit runden Ecken	6039.	120x60	P0	344,00	494,00
Wandpaneele/Pinnwände mit runden Ecken	6039.	120x60	P1	393,00	543,00
Wandpaneele/Pinnwände mit runden Ecken	6039.	120x60	P2	455,00	603,00

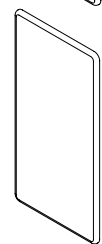
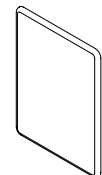
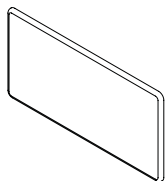
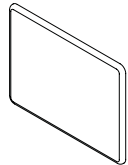
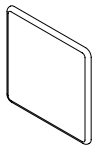

Schallabsorption

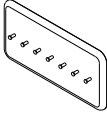
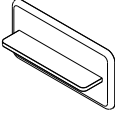
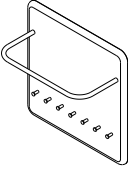
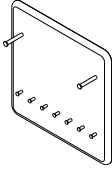
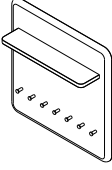
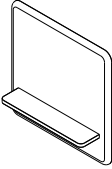
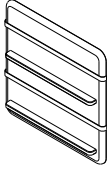
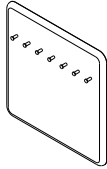
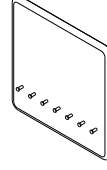
			Stoffgruppe	Standard
	Paneel mit 7 Mantelhaken	6005.	40x80	P0 393,00
	Paneel mit 7 Mantelhaken	6005.	40x80	P1 424,00
	Paneel mit 7 Mantelhaken	6005.	40x80	P2 462,00
	Paneel mit Ablage (T=15 cm)	6006.	40x80	P0 414,00
	Paneel mit Ablage (T=15 cm)	6006.	40x80	P1 445,00
	Paneel mit Ablage (T=15 cm)	6006.	40x80	P2 482,00
Standard Ablage in <input type="checkbox"/> Grauweiß, für eine Ablage in <input type="checkbox"/> Eiche geben Sie bitte 6006.oa an.				
	Paneel mit Garderobenstange für 6-8 Kleiderbügel und 7 Mantelhaken	6011.	80x80	P0 665,00
	Paneel mit Garderobenstange für 6-8 Kleiderbügel und 7 Mantelhaken	6011.	80x80	P1 710,00
	Paneel mit Garderobenstange für 6-8 Kleiderbügel und 7 Mantelhaken	6011.	80x80	P2 783,00
	Paneel für 2 x 3 Kleiderbügel und mit 7 Mantelhaken	6012.	80x80	P0 585,00
	Paneel für 2 x 3 Kleiderbügel und mit 7 Mantelhaken	6012.	80x80	P1 626,00
	Paneel für 2 x 3 Kleiderbügel und mit 7 Mantelhaken	6012.	80x80	P2 702,00
	Paneel mit Ablage (T=15cm) und 7 Mantelhaken	6013.	80x80	P0 632,00
	Paneel mit Ablage (T=15cm) und 7 Mantelhaken	6013.	80x80	P1 677,00
	Paneel mit Ablage (T=15cm) und 7 Mantelhaken	6013.	80x80	P2 750,00
Standard Ablage in <input type="checkbox"/> Grauweiß, für eine Ablage in <input type="checkbox"/> Eiche geben Sie bitte 6013.oa an.				
	Paneel mit Ablage (T=15 cm)	6014.	80x80	P0 532,00
	Paneel mit Ablage (T=15 cm)	6014.	80x80	P1 576,00
	Paneel mit Ablage (T=15 cm)	6014.	80x80	P2 663,00
Standard Ablage in <input type="checkbox"/> Grauweiß, für eine Ablage in <input type="checkbox"/> Eiche geben Sie bitte 6014.oa an.				
	Broschüre Paneel mit 2 Ablagen (T=5 cm) und 2 Bändern	6016.	80x80	P0 658,00
	Broschüre Paneel mit 2 Ablagen (T=5 cm) und 2 Bändern	6016.	80x80	P1 701,00
	Broschüre Paneel mit 2 Ablagen (T=5 cm) und 2 Bändern	6016.	80x80	P2 775,00
Standard Ablage in <input type="checkbox"/> Grauweiß, für eine Ablage in <input type="checkbox"/> Eiche geben Sie bitte 6016.oa an.				
	Paneel mit 7 Mantelhaken an der Oberseite	6017.	80x80	P0 512,00
	Paneel mit 7 Mantelhaken an der Oberseite	6017.	80x80	P1 556,00
	Paneel mit 7 Mantelhaken an der Oberseite	6017.	80x80	P2 628,00
	Paneel mit 7 Mantelhaken an der Unterseite	6018.	80x80	P0 512,00
	Paneel mit 7 Mantelhaken an der Unterseite	6018.	80x80	P1 556,00
	Paneel mit 7 Mantelhaken an der Unterseite	6018.	80x80	P2 628,00

Schallabsorption

Pillow Wall			Stoffgruppe	Standard
Paneel mit Garderobenstange für 6 Kleiderbügel	6019.	80x80	P0	566,00
Paneel mit Garderobenstange für 6 Kleiderbügel	6019.	80x80	P1	608,00
Paneel mit Garderobenstange für 6 Kleiderbügel	6019.	80x80	P2	683,00

Broschüre Paneel mit 3 Ablagen (T=5 cm) und 3 Bändern	6076.	120x80	P0	816,00
Broschüre Paneel mit 3 Ablagen (T=5 cm) und 3 Bändern	6076.	120x80	P1	896,00
Broschüre Paneel mit 3 Ablagen (T=5 cm) und 3 Bändern	6076.	120x80	P2	953,00

Standard Ablage in Grauweiß, für eine Ablage in Eiche geben Sie bitte **6076.0a** an.

Paneel mit Garderobenstange für 6 Kleiderbügel und mit 7 Mantelhaken	6034.	120x80	P0	712,00
Paneel mit Garderobenstange für 6 Kleiderbügel und mit 7 Mantelhaken	6034.	120x80	P1	791,00
Paneel mit Garderobenstange für 6 Kleiderbügel und mit 7 Mantelhaken	6034.	120x80	P2	806,00

Paneel mit Garderobenstange für 6 Kleiderbügel und mit 14 Mantelhaken	6026.	160x80	P0	931,00
Paneel mit Garderobenstange für 6 Kleiderbügel und mit 14 Mantelhaken	6026.	160x80	P1	1010,00
Paneel mit Garderobenstange für 6 Kleiderbügel und mit 14 Mantelhaken	6026.	160x80	P2	1054,00

Paneel für 2 x 3 Kleiderbügel und 14 Mantelhaken	6027.	160x80	P0	849,00
Paneel für 2 x 3 Kleiderbügel und 14 Mantelhaken	6027.	160x80	P1	928,00
Paneel für 2 x 3 Kleiderbügel und 14 Mantelhaken	6027.	160x80	P2	973,00

Broschüre Paneel mit 4 Ablagen (T=5 cm) und 4 Bändern	6028.	160x80	P0	1051,00
Broschüre Paneel mit 4 Ablagen (T=5 cm) und 4 Bändern	6028.	160x80	P1	1129,00
Broschüre Paneel mit 4 Ablagen (T=5 cm) und 4 Bändern	6028.	160x80	P2	1174,00

Standard Ablage in Grauweiß, für eine Ablage in Eiche geben Sie bitte **6028.0a** an.

Paneel mit Garderobenstange für 6 Kleiderbügel und mit 7 Mantelhaken	6029.	160x80	P0	829,00
Paneel mit Garderobenstange für 6 Kleiderbügel und mit 7 Mantelhaken	6029.	160x80	P1	910,00
Paneel mit Garderobenstange für 6 Kleiderbügel und mit 7 Mantelhaken	6029.	160x80	P2	954,00

Paneel mit 7 Mantelhaken	6070.	160x80	P0	627,00
Paneel mit 7 Mantelhaken	6070.	160x80	P1	699,00
Paneel mit 7 Mantelhaken	6070.	160x80	P2	794,00

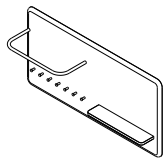

Pillow Wall			Schallabsorption	
			Stoffgruppe	Standard
Paneel mit Garderobenstange für 6 Kleiderbügel, mit 7 Mantelhaken und einer Ablage (T=15 cm)	6022.	80x160	P0	1009,00
Paneel mit Garderobenstange für 6 Kleiderbügel, mit 7 Mantelhaken und einer Ablage (T=15 cm)	6022.	80x160	P1	1089,00
Paneel mit Garderobenstange für 6 Kleiderbügel, mit 7 Mantelhaken und einer Ablage (T=15 cm)	6022.	80x160	P2	1131,00

Standard Ablage in Grauweiß, für eine Ablage in Eiche geben Sie bitte **6022.oa** an.

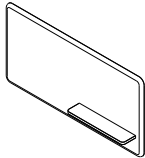

Paneel mit Ablage (T=15 cm)	6024.	80x160	P0	753,00
Paneel mit Ablage (T=15 cm)	6024.	80x160	P1	833,00
Paneel mit Ablage (T=15 cm)	6024.	80x160	P2	876,00

Standard Ablage in Grauweiß, für eine Ablage in Eiche geben Sie bitte **6024.oa** an.

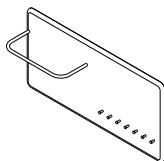

Paneel mit Garderobenstange für 6 Kleiderbügel und mit 7 Mantelhaken	6030.	80x160	P0	1044,00
Paneel mit Garderobenstange für 6 Kleiderbügel und mit 7 Mantelhaken	6030.	80x160	P1	1122,00
Paneel mit Garderobenstange für 6 Kleiderbügel und mit 7 Mantelhaken	6030.	80x160	P2	1167,00



Pillow Zubehör

Band für Paneel 80cm breit	<input type="checkbox"/> Hellgrau	6015.l	80x4	23,00
Band für Paneel 80cm breit	<input type="checkbox"/> Dunkelgrau	6015.b	80x4	23,00

Andere Farben auf Anfrage.

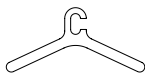

Pole

Kleiderbügel, Kunststoff	<input type="checkbox"/> Grauweiss	1070.gw	23x48	13,00
Kleiderbügel, Kunststoff	<input type="checkbox"/> Olivgrün	1070.g	23x48	13,00
Kleiderbügel, Kunststoff	<input type="checkbox"/> Warmes Grau	1070.wgd	23x48	13,00
Kleiderbügel, Kunststoff	<input type="checkbox"/> Hellgrau	1070.grey	23x48	13,00
Kleiderbügel, Kunststoff	<input type="checkbox"/> Basalt Schwarz	1070.ba	23x48	13,00
Kleiderbügel, Kunststoff	<input type="checkbox"/> Verkehrsweiss	1070.w	23x48	13,00
Kleiderbügel, Kunststoff	<input type="checkbox"/> Verkehrsschwarz	1070.b	23x48	13,00

Schallabsorption



Pillow Grid		Art. nr	hxbxt (cm)	Stoffgruppe	Schallabsorption	
					Standard	Premium
Wandpaneele/Pinnwände mit scharfen Ecken	6001.g	80x40	P0	258,00	327,00	
Wandpaneele/Pinnwände mit scharfen Ecken	6001.g	80x40	P1	290,00	358,00	
Wandpaneele/Pinnwände mit scharfen Ecken	6001.g	80x40	P2	326,00	393,00	

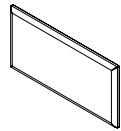

Wandpaneele/Pinnwände mit scharfen Ecken	6002.g	40x80	P0	294,00	363,00
Wandpaneele/Pinnwände mit scharfen Ecken	6002.g	40x80	P1	325,00	392,00
Wandpaneele/Pinnwände mit scharfen Ecken	6002.g	40x80	P2	362,00	429,00

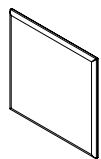

Wandpaneele/Pinnwände mit scharfen Ecken	6010.g	80x80	P0	413,00	548,00
Wandpaneele/Pinnwände mit scharfen Ecken	6010.g	80x80	P1	455,00	591,00
Wandpaneele/Pinnwände mit scharfen Ecken	6010.g	80x80	P2	549,00	683,00

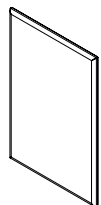

Wandpaneele/Pinnwände mit scharfen Ecken	6075.g	120x80	P0	457,00	662,00
Wandpaneele/Pinnwände mit scharfen Ecken	6075.g	120x80	P1	535,00	741,00
Wandpaneele/Pinnwände mit scharfen Ecken	6075.g	120x80	P2	581,00	785,00

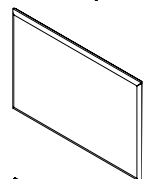

Wandpaneele/Pinnwände mit scharfen Ecken	6074.g	80x120	P0	486,00	690,00
Wandpaneele/Pinnwände mit scharfen Ecken	6074.g	80x120	P1	566,00	770,00
Wandpaneele/Pinnwände mit scharfen Ecken	6074.g	80x120	P2	609,00	814,00

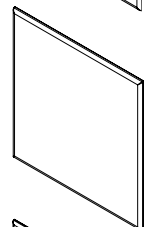

Wandpaneele/Pinnwände mit scharfen Ecken	6032.g	120x120	P0	558,00	864,00
Wandpaneele/Pinnwände mit scharfen Ecken	6032.g	120x120	P1	661,00	968,00
Wandpaneele/Pinnwände mit scharfen Ecken	6032.g	120x120	P2	756,00	1037,00



Wandpaneele/Pinnwände mit scharfen Ecken	6025.g	160x80	P0	577,00	849,00
Wandpaneele/Pinnwände mit scharfen Ecken	6025.g	160x80	P1	656,00	883,00
Wandpaneele/Pinnwände mit scharfen Ecken	6025.g	160x80	P2	699,00	977,00

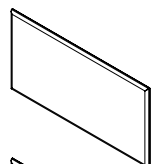

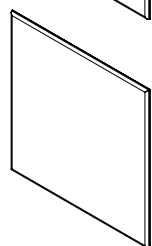

Wandpaneele/Pinnwände mit scharfen Ecken	6020.g	80x160	P0	634,00	863,00
Wandpaneele/Pinnwände mit scharfen Ecken	6020.g	80x160	P1	713,00	934,00
Wandpaneele/Pinnwände mit scharfen Ecken	6020.g	80x160	P2	770,00	1029,00

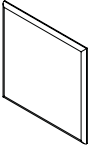
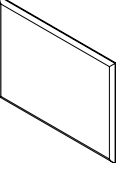
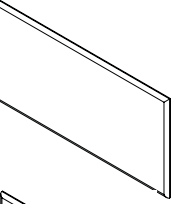
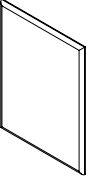

Wandpaneele/Pinnwände mit scharfen Ecken	6033.g	160x160	P0	1039,00	1585,00
Wandpaneele/Pinnwände mit scharfen Ecken	6033.g	160x160	P1	1185,00	1775,00
Wandpaneele/Pinnwände mit scharfen Ecken	6033.g	160x160	P2	1328,00	1852,00

Schallabsorption

			Stoffgruppe	Standard	Premium	
	Pillow Grid					
	Wandpaneele/Pinnwände mit scharfen Ecken	6035.g	60x60	P0	306,00	373,00
	Wandpaneele/Pinnwände mit scharfen Ecken	6035.g	60x60	P1	362,00	427,00
	Wandpaneele/Pinnwände mit scharfen Ecken	6035.g	60x60	P2	421,00	487,00
	Wandpaneele/Pinnwände mit scharfen Ecken	6036.g	60x80	P0	336,00	436,00
	Wandpaneele/Pinnwände mit scharfen Ecken	6036.g	60x80	P1	391,00	489,00
	Wandpaneele/Pinnwände mit scharfen Ecken	6036.g	60x80	P2	451,00	549,00
	Wandpaneele/Pinnwände mit scharfen Ecken	6037.g	60x120	P0	384,00	533,00
	Wandpaneele/Pinnwände mit scharfen Ecken	6037.g	60x120	P1	435,00	582,00
	Wandpaneele/Pinnwände mit scharfen Ecken	6037.g	60x120	P2	495,00	644,00
	Wandpaneele/Pinnwände mit scharfen Ecken	6038.g	80x60	P0	323,00	421,00
	Wandpaneele/Pinnwände mit scharfen Ecken	6038.g	80x60	P1	378,00	477,00
	Wandpaneele/Pinnwände mit scharfen Ecken	6038.g	80x60	P2	439,00	538,00
	Wandpaneele/Pinnwände mit scharfen Ecken	6039.g	120x60	P0	344,00	494,00
	Wandpaneele/Pinnwände mit scharfen Ecken	6039.g	120x60	P1	393,00	543,00
	Wandpaneele/Pinnwände mit scharfen Ecken	6039.g	120x60	P2	455,00	603,00

Schallabsorption

Pillow Grid			Stoffgruppe	Standard
-------------	--	--	-------------	----------

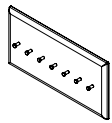

Paneel mit 7 Mantelhaken	6005.g	40x80	P0	393,00
Paneel mit 7 Mantelhaken	6005.g	40x80	P1	424,00
Paneel mit 7 Mantelhaken	6005.g	40x80	P2	462,00

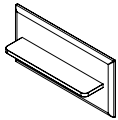

Paneel mit Ablage (T=15 cm)	6006.g	40x80	P0	414,00
Paneel mit Ablage (T=15 cm)	6006.g	40x80	P1	445,00
Paneel mit Ablage (T=15 cm)	6006.g	40x80	P2	482,00

Standard Ablage in Grauweiß, für eine Ablage in Eiche geben Sie bitte **6006.g.oa** an.

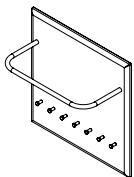

Paneel mit Garderobenstange für 6-8 Kleiderbügel und 7 Mantelhaken	6011.g	80x80	P0	665,00
Paneel mit Garderobenstange für 6-8 Kleiderbügel und 7 Mantelhaken	6011.g	80x80	P1	710,00
Paneel mit Garderobenstange für 6-8 Kleiderbügel und 7 Mantelhaken	6011.g	80x80	P2	783,00

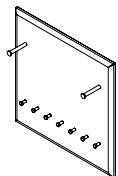

Paneel für 2 x 3 Kleiderbügel und mit 7 Mantelhaken	6012.g	80x80	P0	585,00
Paneel für 2 x 3 Kleiderbügel und mit 7 Mantelhaken	6012.g	80x80	P1	626,00
Paneel für 2 x 3 Kleiderbügel und mit 7 Mantelhaken	6012.g	80x80	P2	702,00

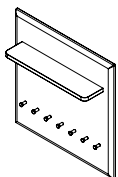

Paneel mit Ablage (T=15cm) und 7 Mantelhaken	6013.g	80x80	P0	632,00
Paneel mit Ablage (T=15cm) und 7 Mantelhaken	6013.g	80x80	P1	677,00
Paneel mit Ablage (T=15cm) und 7 Mantelhaken	6013.g	80x80	P2	750,00

Standard Ablage in Grauweiß, für eine Ablage in Eiche geben Sie bitte **6013.g.oa** an.

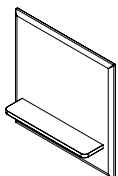

Paneel mit Ablage (T=15 cm)	6014.g	80x80	P0	532,00
Paneel mit Ablage (T=15 cm)	6014.g	80x80	P1	576,00
Paneel mit Ablage (T=15 cm)	6014.g	80x80	P2	663,00

Standard Ablage in Grauweiß, für eine Ablage in Eiche geben Sie bitte **6014.g.oa** an.

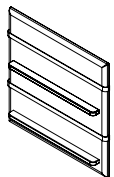

Broschüre Paneel mit 2 Ablagen (T=5 cm) und 2 Bändern	6016.g	80x80	P0	658,00
Broschüre Paneel mit 2 Ablagen (T=5 cm) und 2 Bändern	6016.g	80x80	P1	701,00
Broschüre Paneel mit 2 Ablagen (T=5 cm) und 2 Bändern	6016.g	80x80	P2	775,00

Standard Ablage in Grauweiß, für eine Ablage in Eiche geben Sie bitte **6016.g.oa** an.

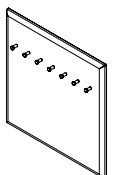

Paneel mit 7 Mantelhaken an der Oberseite	6017.g	80x80	P0	512,00
Paneel mit 7 Mantelhaken an der Oberseite	6017.g	80x80	P1	556,00
Paneel mit 7 Mantelhaken an der Oberseite	6017.g	80x80	P2	628,00

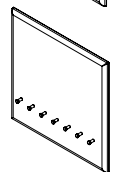

Paneel mit 7 Mantelhaken an der Unterseite	6018.g	80x80	P0	512,00
Paneel mit 7 Mantelhaken an der Unterseite	6018.g	80x80	P1	556,00
Paneel mit 7 Mantelhaken an der Unterseite	6018.g	80x80	P2	628,00

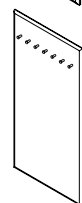
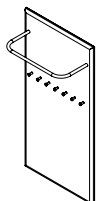
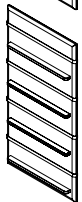
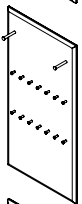
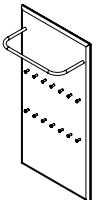
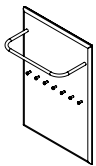
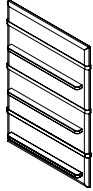
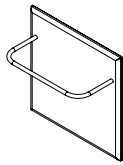

Pillow Grid		Art. nr	hxbxt (cm)	Schallabsorption	
				Stoffgruppe	Standard
Paneel mit Garderobenstange für 6 Kleiderbügel		6019.g	80x80	P0	566,00
Paneel mit Garderobenstange für 6 Kleiderbügel		6019.g	80x80	P1	608,00
Paneel mit Garderobenstange für 6 Kleiderbügel		6019.g	80x80	P2	683,00
Broschüre Paneel mit 3 Ablagen (T=5 cm) und 3 Bändern					
		6076.g	120x80	P0	816,00
		6076.g	120x80	P1	896,00
		6076.g	120x80	P2	953,00
Standard Ablage in <input type="checkbox"/> Grauweiß, für eine Ablage in <input type="checkbox"/> Eiche geben Sie bitte 6076.g.oa an.					
Paneel mit Garderobenstange für 6 Kleiderbügel und mit 7 Mantelhaken		6034.g	120x80	P0	712,00
Paneel mit Garderobenstange für 6 Kleiderbügel und mit 7 Mantelhaken		6034.g	120x80	P1	791,00
Paneel mit Garderobenstange für 6 Kleiderbügel und mit 7 Mantelhaken		6034.g	120x80	P2	806,00
Paneel mit Garderobenstange für 6 Kleiderbügel und mit 14 Mantelhaken		6026.g	160x80	P0	931,00
Paneel mit Garderobenstange für 6 Kleiderbügel und mit 14 Mantelhaken		6026.g	160x80	P1	1010,00
Paneel mit Garderobenstange für 6 Kleiderbügel und mit 14 Mantelhaken		6026.g	160x80	P2	1054,00
Paneel für 2 x 3 Kleiderbügel und 14 Mantelhaken		6027.g	160x80	P0	849,00
Paneel für 2 x 3 Kleiderbügel und 14 Mantelhaken		6027.g	160x80	P1	928,00
Paneel für 2 x 3 Kleiderbügel und 14 Mantelhaken		6027.g	160x80	P2	973,00
Broschüre Paneel mit 4 Ablagen (T=5 cm) und 4 Bändern					
		6028.g	160x80	P0	1051,00
		6028.g	160x80	P1	1129,00
		6028.g	160x80	P2	1174,00
Standard Ablage in <input type="checkbox"/> Grauweiß, für eine Ablage in <input type="checkbox"/> Eiche geben Sie bitte 6028.g.oa an.					
Paneel mit Garderobenstange für 6 Kleiderbügel und mit 7 Mantelhaken		6029.g	160x80	P0	829,00
Paneel mit Garderobenstange für 6 Kleiderbügel und mit 7 Mantelhaken		6029.g	160x80	P1	910,00
Paneel mit Garderobenstange für 6 Kleiderbügel und mit 7 Mantelhaken		6029.g	160x80	P2	954,00
Paneel mit 7 Mantelhaken		6070.g	160x80	P0	627,00
Paneel mit 7 Mantelhaken		6070.g	160x80	P1	699,00
Paneel mit 7 Mantelhaken		6070.g	160x80	P2	794,00

Schallabsorption

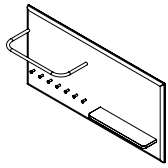

Pillow Grid			Stoffgruppe	Standard
Paneel mit Garderobenstange für 6 Kleiderbügel, mit 7 Mantelhaken und einer Ablage (T=15 cm)	6022.g	80x160	P0	1009,00
Paneel mit Garderobenstange für 6 Kleiderbügel, mit 7 Mantelhaken und einer Ablage (T=15 cm)	6022.g	80x160	P1	1089,00
Paneel mit Garderobenstange für 6 Kleiderbügel, mit 7 Mantelhaken und einer Ablage (T=15 cm)	6022.g	80x160	P2	1131,00

Standard Ablage in Grauweiß, für eine Ablage in Eiche geben Sie bitte **6022.g.oa** an.

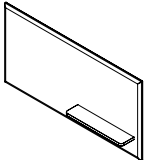

Paneel mit Ablage (T=15 cm)	6024.g	80x160	P0	753,00
Paneel mit Ablage (T=15 cm)	6024.g	80x160	P1	833,00
Paneel mit Ablage (T=15 cm)	6024.g	80x160	P2	876,00

Standard Ablage in Grauweiß, für eine Ablage in Eiche geben Sie bitte **6024.g.oa** an.

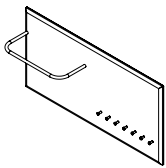

Paneel mit Garderobenstange für 6 Kleiderbügel und mit 7 Mantelhaken	6030.g	80x160	P0	1044,00
Paneel mit Garderobenstange für 6 Kleiderbügel und mit 7 Mantelhaken	6030.g	80x160	P1	1122,00
Paneel mit Garderobenstange für 6 Kleiderbügel und mit 7 Mantelhaken	6030.g	80x160	P2	1167,00

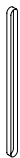
**Pillow Zubehör**

Band für Paneel 80cm breit	<input type="checkbox"/> Hellgrau	6015.l	80x4	23,00
Band für Paneel 80cm breit	<input type="checkbox"/> Dunkelgrau	6015.b	80x4	23,00

Andere Farben auf Anfrage.

Pole

Kleiderbügel, Kunststoff	<input type="checkbox"/> Grauweiss	1070.gw	23x48	13,00
Kleiderbügel, Kunststoff	<input type="checkbox"/> Olivgrün	1070.g	23x48	13,00
Kleiderbügel, Kunststoff	<input type="checkbox"/> Warmes Grau	1070.wgd	23x48	13,00
Kleiderbügel, Kunststoff	<input type="checkbox"/> Hellgrau	1070.grey	23x48	13,00
Kleiderbügel, Kunststoff	<input type="checkbox"/> Basalt Schwarz	1070.ba	23x48	13,00
Kleiderbügel, Kunststoff	<input type="checkbox"/> Verkehrsweiss	1070.w	23x48	13,00
Kleiderbügel, Kunststoff	<input type="checkbox"/> Verkehrsschwarz	1070.b	23x48	13,00

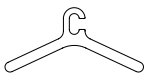

Pillow Grid - Whiteboard

Whiteboard, Glas, magnetisch mit rechten Ecken	6064.	80x80	509,00
Optional: Whiteboard Ablage, Stahl, Grauweiß	4271.	2x68x9	117,00



Whiteboard, Glas, magnetisch mit rechten Ecken	6065.	120x80	590,00
Optional: Whiteboard Ablage, Stahl, Grauweiß	4271.	2x68x9	117,00



Whiteboard, Glas, magnetisch mit rechten Ecken	6066.	80x120	635,00
Optional: Whiteboard Ablage, Stahl, Grauweiß	4271.	2x68x9	117,00



Whiteboard, Glas, magnetisch mit rechten Ecken	6067.	160x80	694,00
Optional: Whiteboard Ablage, Stahl, Grauweiß	4271.	2x68x9	117,00

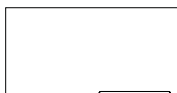

Whiteboard, Glas, magnetisch mit rechten Ecken	6068.	80x160	791,00
Optional: Whiteboard Ablage, Stahl, Grauweiß	4271.	2x68x9	117,00

Geeignet für Pillow Grid Konfigurationen. Auch einzeln als Whiteboard einsetzbar.

WHITEBOARD ZUBEHÖR, SIEHE SEITE 71

Schallabsorption

Pillow Round		Stoffgruppe	Standard	Standard	
Wandpaneel Ø 80 cm	6080.	Ø80	P0	468,00	627,00
Wandpaneel Ø 80 cm	6080.	Ø80	P1	545,00	734,00
Wandpaneel Ø 80 cm	6080.	Ø80	P2	661,00	849,00
Set Abstandhalter für 10 cm extra Abstand von der Mauer			+	304,00	304,00



Wandpaneel Ø 120 cm	6081.	Ø120	P0	565,00	988,00
Wandpaneel Ø 120 cm	6081.	Ø120	P1	663,00	1089,00
Wandpaneel Ø 120 cm	6081.	Ø120	P2	768,00	1191,00
Set Abstandhalter für 10 cm extra Abstand von der Mauer			+	304,00	304,00

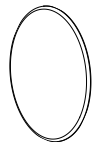

Wandpaneel Ø 160 cm	6082.	Ø160	P0	921,00	1676,00
Wandpaneel Ø 160 cm	6082.	Ø160	P1	1053,00	1809,00
Wandpaneel Ø 160 cm	6082.	Ø160	P2	1202,00	1959,00
Set Abstandhalter für 10 cm extra Abstand von der Mauer			+	304,00	304,00

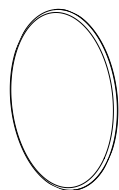

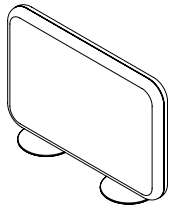

				Schallabsorption	
Pillow Desk - Höhe 40 cm				Stoffgruppe	Standard
Privacy Paneel - inklusive Befestigung (*)	6040.	40x60		P0	594,00
Privacy Paneel - inklusive Befestigung (*)	6040.	40x60		P1	673,00
Privacy Paneel - inklusive Befestigung (*)	6040.	40x60		P2	747,00
Privacy Paneel - inklusive Befestigung (*)	6041.	40x80		P0	666,00
Privacy Paneel - inklusive Befestigung (*)	6041.	40x80		P1	741,00
Privacy Paneel - inklusive Befestigung (*)	6041.	40x80		P2	822,00
Privacy Paneel - inklusive Befestigung (*)	6042.	40x100		P0	747,00
Privacy Paneel - inklusive Befestigung (*)	6042.	40x100		P1	826,00
Privacy Paneel - inklusive Befestigung (*)	6042.	40x100		P2	925,00
Privacy Paneel - inklusive Befestigung (*)	6043.	40x120		P0	834,00
Privacy Paneel - inklusive Befestigung (*)	6043.	40x120		P1	910,00
Privacy Paneel - inklusive Befestigung (*)	6043.	40x120		P2	983,00
Privacy Paneel - inklusive Befestigung (*)	6044.	40x140		P0	924,00
Privacy Paneel - inklusive Befestigung (*)	6044.	40x140		P1	979,00
Privacy Paneel - inklusive Befestigung (*)	6044.	40x140		P2	1068,00
Privacy Paneel - inklusive Befestigung (*)	6045.	40x160		P0	988,00
Privacy Paneel - inklusive Befestigung (*)	6045.	40x160		P1	1043,00
Privacy Paneel - inklusive Befestigung (*)	6045.	40x160		P2	1112,00

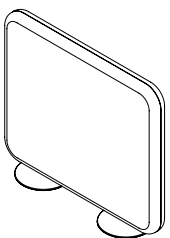

				Schallabsorption	
Pillow Desk - Höhe 50 cm				Stoffgruppe	Standard
Privacy Paneel - inklusive Befestigung (*)	6046.	50x60		P0	656,00
Privacy Paneel - inklusive Befestigung (*)	6046.	50x60		P1	731,00
Privacy Paneel - inklusive Befestigung (*)	6046.	50x60		P2	840,00
Privacy Paneel - inklusive Befestigung (*)	6047.	50x80		P0	695,00
Privacy Paneel - inklusive Befestigung (*)	6047.	50x80		P1	765,00
Privacy Paneel - inklusive Befestigung (*)	6047.	50x80		P2	869,00
Privacy Paneel - inklusive Befestigung (*)	6048.	50x100		P0	765,00
Privacy Paneel - inklusive Befestigung (*)	6048.	50x100		P1	845,00
Privacy Paneel - inklusive Befestigung (*)	6048.	50x100		P2	920,00
Privacy Paneel - inklusive Befestigung (*)	6049.	50x120		P0	855,00
Privacy Paneel - inklusive Befestigung (*)	6049.	50x120		P1	930,00
Privacy Paneel - inklusive Befestigung (*)	6049.	50x120		P2	988,00
Privacy Paneel - inklusive Befestigung (*)	6050.	50x140		P0	896,00
Privacy Paneel - inklusive Befestigung (*)	6050.	50x140		P1	981,00
Privacy Paneel - inklusive Befestigung (*)	6050.	50x140		P2	1085,00

Pillow Desk - Höhe 50 cm			Stoffgruppe	Standard
Privacy Paneel - inklusive Befestigung (*)	6051.	50x160	P0	959,00
Privacy Paneel - inklusive Befestigung (*)	6051.	50x160	P1	1045,00
Privacy Paneel - inklusive Befestigung (*)	6051.	50x160	P2	1129,00

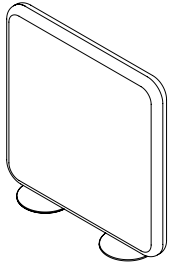

Pillow Desk - Höhe 60 cm			Stoffgruppe	Standard
Privacy Paneel - inklusive Befestigung (*)	6052.	60x60	P0	723,00
Privacy Paneel - inklusive Befestigung (*)	6052.	60x60	P1	802,00
Privacy Paneel - inklusive Befestigung (*)	6052.	60x60	P2	916,00
Privacy Paneel - inklusive Befestigung (*)	6053.	60x80	P0	756,00
Privacy Paneel - inklusive Befestigung (*)	6053.	60x80	P1	836,00
Privacy Paneel - inklusive Befestigung (*)	6053.	60x80	P2	965,00
Privacy Paneel - inklusive Befestigung (*)	6054.	60x100	P0	765,00
Privacy Paneel - inklusive Befestigung (*)	6054.	60x100	P1	865,00
Privacy Paneel - inklusive Befestigung (*)	6054.	60x100	P2	985,00
Privacy Paneel - inklusive Befestigung (*)	6055.	60x120	P0	864,00
Privacy Paneel - inklusive Befestigung (*)	6055.	60x120	P1	940,00
Privacy Paneel - inklusive Befestigung (*)	6055.	60x120	P2	1053,00
Privacy Paneel - inklusive Befestigung (*)	6056.	60x140	P0	920,00
Privacy Paneel - inklusive Befestigung (*)	6056.	60x140	P1	998,00
Privacy Paneel - inklusive Befestigung (*)	6056.	60x140	P2	1118,00
Privacy Paneel - inklusive Befestigung (*)	6057.	60x160	P0	988,00
Privacy Paneel - inklusive Befestigung (*)	6057.	60x160	P1	1077,00
Privacy Paneel - inklusive Befestigung (*)	6057.	60x160	P2	1196,00

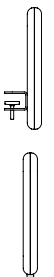

(*) Bitte geben Sie die Befestigungsart auf der Bestellung an.

Klemmbefestigung für Tischmontage (max. 30 mm Tischplatte)	c	0,00
* die Position auf der Bestellung angeben		
Freistehend auf Füßen (Metallscheiben 16cm Ø - Grauweiß)	f	0,00

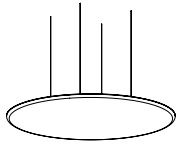

Pillow Free - rund	Art. nr	hxbxt (cm)	Stoffgruppe	Schallabsorption	
				Standard	Premium
Rundes Deckenpaneel - inklusive Aufhängesystem (*)	6060.	Ø80	P0	499,00	687,00
Rundes Deckenpaneel - inklusive Aufhängesystem (*)	6060.	Ø80	P1	576,00	764,00
Rundes Deckenpaneel - inklusive Aufhängesystem (*)	6060.	Ø80	P2	664,00	852,00
Rundes Deckenpaneel - inklusive Aufhängesystem (*)	6061.	Ø120	P0	585,00	1009,00
Rundes Deckenpaneel - inklusive Aufhängesystem (*)	6061.	Ø120	P1	685,00	1107,00
Rundes Deckenpaneel - inklusive Aufhängesystem (*)	6061.	Ø120	P2	800,00	1225,00
Rundes Deckenpaneel - inklusive Aufhängesystem (*)	6062.	Ø160	P0	942,00	1698,00
Rundes Deckenpaneel - inklusive Aufhängesystem (*)	6062.	Ø160	P1	1074,00	1831,00
Rundes Deckenpaneel - inklusive Aufhängesystem (*)	6062.	Ø160	P2	1223,00	1977,00

(*) Befestigungssatz mit 4 Stahlkabeln, in Höhe verstellbar, Länge 1m. Längere Kabel auf Anfrage.
Auf Anfrage akustisches Material an der Oberseite lieferbar.

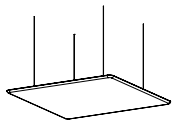

Pillow Free - square	Art. nr	hxbxt (cm)	Stoffgruppe	Schallabsorption	
				Standard	Premium
Deckenpaneel - runde Ecken - inklusive Aufhängesystem (*)	6063.	80x80	P0	499,00	687,00
Deckenpaneel - runde Ecken - inklusive Aufhängesystem (*)	6063.	80x80	P1	576,00	764,00
Deckenpaneel - runde Ecken - inklusive Aufhängesystem (*)	6063.	80x80	P2	664,00	852,00
Deckenpaneel - runde Ecken - inklusive Aufhängesystem (*)	6078.	120x120	P0	585,00	1009,00
Deckenpaneel - runde Ecken - inklusive Aufhängesystem (*)	6078.	120x120	P1	685,00	1107,00
Deckenpaneel - runde Ecken - inklusive Aufhängesystem (*)	6078.	120x120	P2	800,00	1225,00
Deckenpaneel - runde Ecken - inklusive Aufhängesystem (*)	6077.	160x160	P0	942,00	1698,00
Deckenpaneel - runde Ecken - inklusive Aufhängesystem (*)	6077.	160x160	P1	1074,00	1831,00
Deckenpaneel - runde Ecken - inklusive Aufhängesystem (*)	6077.	160x160	P2	1223,00	1977,00

(*) Befestigungssatz mit 4 Stahlkabeln, in Höhe verstellbar, Länge 1m. Längere Kabel auf Anfrage.
Auf Anfrage akustisches Material an der Oberseite lieferbar.

Pillow Space Dimensionen

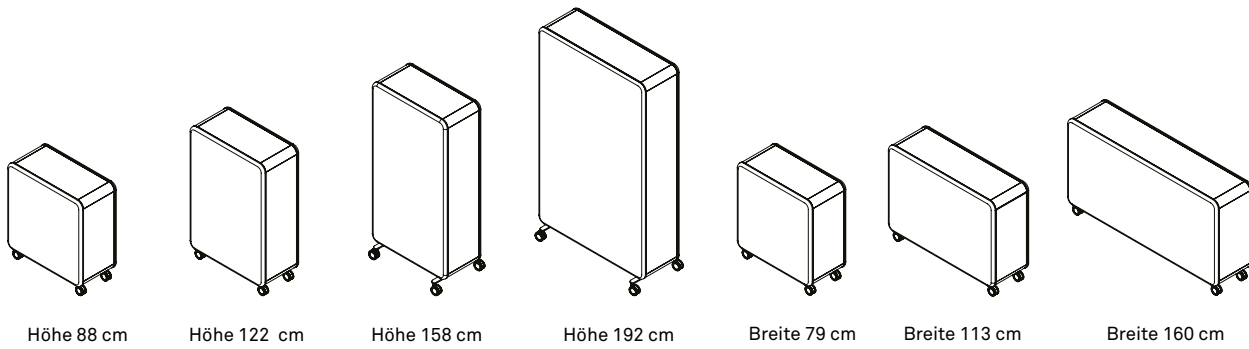

Optionen linke und/oder rechte Seite

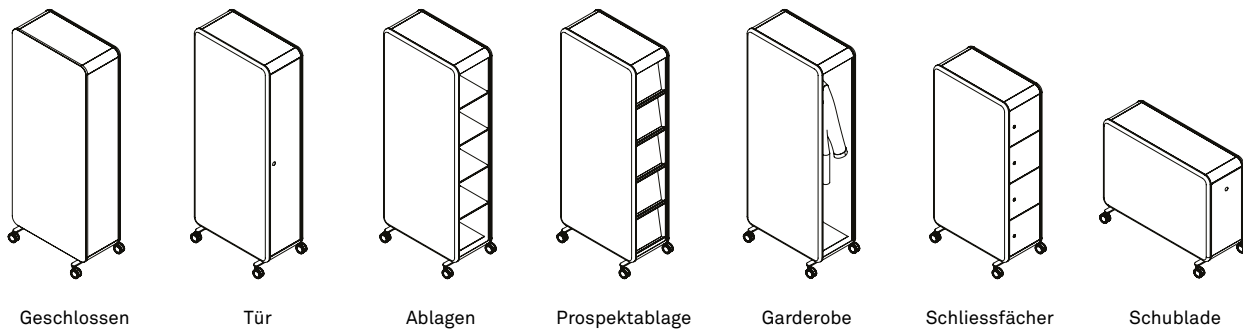

Optionen Vorder- und/oder Rückseite

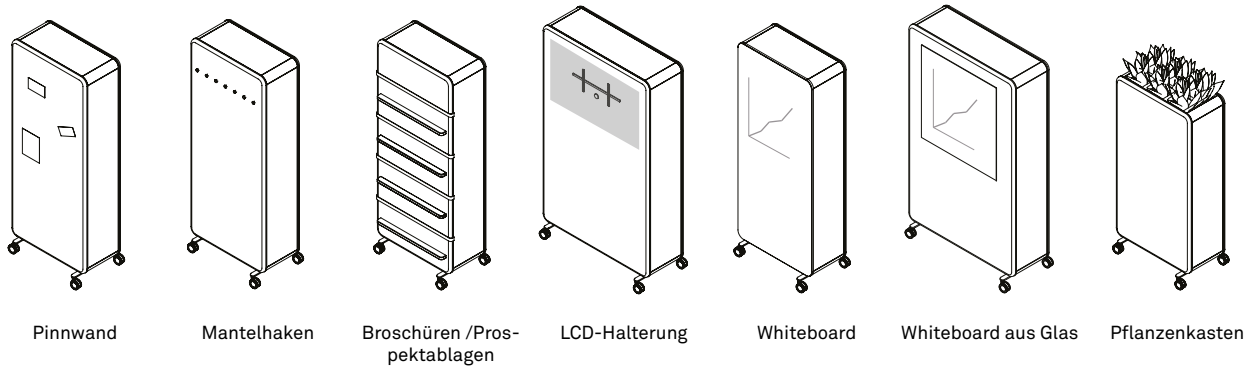

Bitte geben Sie auf der Bestellung an:

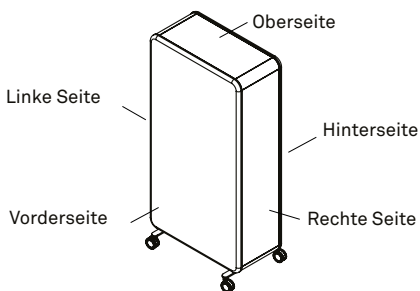

Bitte bei Bestellung die gewünschte Position angeben.

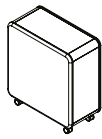

Pillow Space Höhe 88 cm			Stoffgruppe	Schallabsorption	
				Standard	Premium
Basismodell auf Rollen	6200.	88x79x40	P0	1346,00	1609,00
Basismodell auf Rollen	6200.	88x79x40	P1	1455,00	1720,00
Basismodell auf Rollen	6200.	88x79x40	P2	1671,00	1931,00

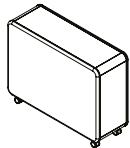

Basismodell auf Rollen	6201.	88x113x40	P0	1615,00	1996,00
Basismodell auf Rollen	6201.	88x113x40	P1	1737,00	2116,00
Basismodell auf Rollen	6201.	88x113x40	P2	1872,00	2251,00

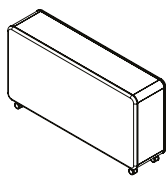

Basismodell auf Rollen	6202.	88x160x40	P0	1693,00	2232,00
Basismodell auf Rollen	6202.	88x160x40	P1	1850,00	2388,00
Basismodell auf Rollen	6202.	88x160x40	P2	1936,00	2474,00

Funktionen		Aufpreis pro Funktionen (pro Seite)		
		6200.	6201.	6202.
Ablagen	Innenmaß Fach h33 x b33 x t33 cm	265,00	265,00	265,00
Broschüren/Prospektablagen mit Stauraum	Tiefe Broschürenrand 34 mm	380,00	380,00	380,00
Türe	Innenmaß Fach h68 x b33 x t33 cm	497,00	497,00	497,00
Ablagen mit Tür	Innenmaß Fach h33 x b33 x t33 cm	553,00	553,00	553,00
Tür mit Schloß	Innenmaß Fach h68 x b33 x t33 cm	582,00	582,00	582,00
Ablagen mit Tür und Schloß	Innenmaß Fach h33 x b33 x t33 cm	644,00	644,00	644,00
Pflanzenkasten *	Tiefe 20 cm, inklusive Folieneinlage	378,00	419,00	555,00
Lade *	ab einer Kastenbreite von 113 cm	auf Anfrage		

*Die Pillow Space Kasten mit Funktionen sind immer mit Rädern auf Auslegern ausgestattet, die Tiefe beträgt 50cm.

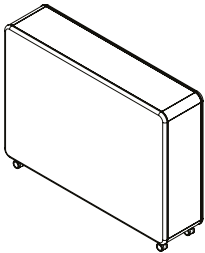
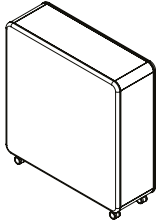
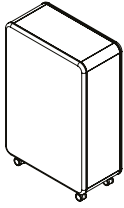

Pillow Space Höhe 122 cm	Art. nr	hxbxt (cm)	Stoffgruppe	Schallabsorption	
				Standard	Premium
Basismodell auf Rollen	6203.	122x79x40	P0	1529,00	1909,00
Basismodell auf Rollen	6203.	122x79x40	P1	1649,00	2032,00
Basismodell auf Rollen	6203.	122x79x40	P2	1863,00	2230,00

Basismodell auf Rollen	6204.	122x113x40	P0	1615,00	2160,00
Basismodell auf Rollen	6204.	122x113x40	P1	1775,00	2318,00
Basismodell auf Rollen	6204.	122x113x40	P2	2062,00	2583,00

Basismodell auf Rollen	6205.	122x160x40	P0	1881,00	2640,00
Basismodell auf Rollen	6205.	122x160x40	P1	1970,00	2784,00
Basismodell auf Rollen	6205.	122x160x40	P2	2324,00	3060,00

Funktionen		Aufpreis pro Funktion (pro Seite)		
		6203.	6204.	6205.
Ablagen	Innenmaß Fach h33 x b33 x t33 cm	332,00	332,00	332,00
Broschüren/Prospektablagen mit Stauraum	Tiefe Broschürenrand 34 mm	504,00	504,00	504,00
Türe	Innenmaß Fach h100 x b33 x t33 cm	523,00	523,00	523,00
Ablagen mit Tür	Innenmaß Fach h33 x b33 x t33 cm	630,00	630,00	630,00
Tür mit Schloß	Innenmaß Fach h100 x b33 x t33 cm	615,00	615,00	615,00
Ablagen mit Tür und Schloß	Innenmaß Fach h33 x b33 x t33 cm	706,00	706,00	706,00
Pflanzenkasten *	Tiefe 20 cm, inklusive Folieneinlage	378,00	419,00	555,00
Lade *	ab einer Kastenbreite von 113 cm	auf Anfrage		
Broschüreablagen Grauweiß mit Bändern **	Tiefe Broschürenrand 50 mm	199,00	279,00	-
Broschüreablagen Eiche mit Bändern **	Tiefe Broschürenrand 50 mm	199,00	279,00	-

* Die Pillow Space Kasten mit Funktionen sind immer mit Rädern auf Auslegern ausgestattet, die Tiefe beträgt 50cm.

** Paneele mit montierten Funktionen werden ausschließlich in Absorptionsklasse Standard geliefert.

Paneele mit Absorptionsklasse Premium können nicht mit Funktionen ausgestattet werden.

Schallabsorption

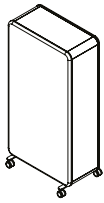

Pillow Space Höhe 158 cm			Stoffgruppe	Schallabsorption	
				Standard	Premium
Basismodell mit Rollen auf Auslegern	6206.	158x79x50	P0	1889,00	2384,00
Basismodell mit Rollen auf Auslegern	6206.	158x79x50	P1	2010,00	2503,00
Basismodell mit Rollen auf Auslegern	6206.	158x79x50	P2	2192,00	2671,00

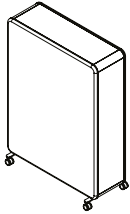

Basismodell mit Rollen auf Auslegern	6207.	158x113x50	P0	1974,00	2682,00
Basismodell mit Rollen auf Auslegern	6207.	158x113x50	P1	2133,00	2843,00
Basismodell mit Rollen auf Auslegern	6207.	158x113x50	P2	2403,00	3077,00

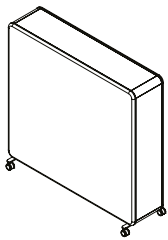

Basismodell mit Rollen auf Auslegern	6208.	158x160x50	P0	2698,00	3701,00
Basismodell mit Rollen auf Auslegern	6208.	158x160x50	P1	2905,00	3908,00
Basismodell mit Rollen auf Auslegern	6208.	158x160x50	P2	3163,00	4127,00

Funktionen		Aufpreis pro Funktion (pro Seite)		
		6206.	6207.	6208.
Ablagen	Innenmaß Fach h33 x b33 x t33 cm	415,00	415,00	415,00
Broschüren/Prospektablagen mit Stauraum	Tiefe Broschürenrand 34 mm	627,00	627,00	627,00
Türe	Innenmaß Fach h135 x b33 x t33 cm	567,00	567,00	567,00
Ablagen mit Tür	Innenmaß Fach h33 x b33 x t33 cm	731,00	731,00	731,00
Tür mit Schloß	Innenmaß Fach h135 x b33 x t33 cm	658,00	658,00	658,00
Ablagen mit Tür und Schloß	Innenmaß Fach h135 x b33 x t33 cm	823,00	823,00	823,00
Pflanzenkasten *	Tiefe 20 cm, inklusive Folieneinlage	378,00	419,00	555,00
Schliessfächer	ab einer Kastenbreite von 113 cm	auf Anfrage		
Broschüreablagen Grauweiß mit Bändern **	Tiefe Broschürenrand 50 mm	296,00	425,00	-
Broschüreablagen Eiche mit Bändern **	Tiefe Broschürenrand 50 mm	296,00	425,00	-
Mantelhaken (7-9-13) **		97,00	128,00	184,00
LCD Halter (verstellbar) **	Max. Gewichtslast 18 kg, max 55 Zoll	-	460,00	460,00

* Die Pillow Space Kasten mit Funktionen sind immer mit Rädern auf Auslegern ausgestattet, die Tiefe beträgt 50cm.

** Paneele mit montierten Funktionen werden ausschließlich in Absorptionsklasse Standard geliefert.

Paneele mit Absorptionsklasse Premium können nicht mit Funktionen ausgestattet werden.

Schallabsorption

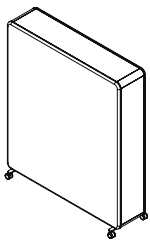
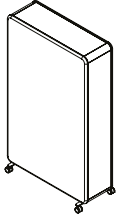
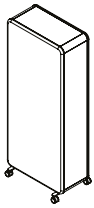

Pillow Space Höhe 192 cm		Stoffgruppe			Standard	Premium
Basismodell mit Rollen auf Auslegern	6211.	192x79x50	P0	2286,00	2894,00	
Basismodell mit Rollen auf Auslegern	6211.	192x79x50	P1	2539,00	3150,00	
Basismodell mit Rollen auf Auslegern	6211.	192x79x50	P2	2944,00	3533,00	
Basismodell mit Rollen auf Auslegern	6212.	192x113x50	P0	2384,00	3254,00	
Basismodell mit Rollen auf Auslegern	6212.	192x113x50	P1	2615,00	3485,00	
Basismodell mit Rollen auf Auslegern	6212.	192x113x50	P2	3023,00	3855,00	
Basismodell mit Rollen auf Auslegern	6213.	192x160x50	P0	2832,00	4068,00	
Basismodell mit Rollen auf Auslegern	6213.	192x160x50	P1	3100,00	4334,00	
Basismodell mit Rollen auf Auslegern	6213.	192x160x50	P2	3459,00	4638,00	

Funktionen		Aufpreis pro Funktion (pro Seite)		
		6211.	6212.	6213.
Ablagen	Innenmaß Fach h33 x b33 x t33 cm	438,00	438,00	438,00
Broschüren/Prospektablagen mit Stauraum	Tiefe Broschürenrand 34 mm	724,00	724,00	724,00
Türe	Innenmaß Fach h168 x b33 x t33 cm	596,00	596,00	596,00
Ablagen mit Tür	Innenmaß Fach h33 x b33 x t33 cm	814,00	814,00	814,00
Tür mit Schloß	Innenmaß Fach h168 x b33 x t33 cm	688,00	688,00	688,00
Ablagen mit Tür und Schloß	Innenmaß Fach h33 x b33 x t33 cm	906,00	906,00	906,00
Garderobe 1-seitig	Innenmaß Fach h168 x b33 x t68 cm	299,00	299,00	299,00
Garderobe 2-seitig	Innenmaß Fach h168 x b33 x t68 cm	-	-	598,00
Garderobe 1-seitig mit Tür	Innenmaß Fach h168 x b33 x t68 cm	740,00	740,00	740,00
Garderobe 2-seitig mit Tür	Innenmaß Fach h168 x b33 x t68 cm	-	-	691,00
Garderobe 1-seitig mit Tür und Schloß	Innenmaß Fach h168 x b33 x t68 cm	832,00	832,00	832,00
Garderobe 2-seitig mit Tür und Schloß	Innenmaß Fach h168 x b33 x t68 cm	-	-	1366,00
Pflanzenkasten *	Tiefe 20 cm, inklusive Folieneinlage	378,00	378,00	378,00
Schliessfächer	Innenmaß Fach h31 x b30 x t33 mm	auf Anfrage		
Broschüreablagen Grauweiß mit Bändern **	Tiefe Broschürenrand 50 mm	396,00	559,00	-
Broschüreablagen Eiche mit Bändern **	Tiefe Broschürenrand 50 mm	396,00	559,00	-
Mantelhaken (7-9-13) **		97,00	128,00	184,00
LCD Halter (verstellbar) **	Max. Gewichtslast 18 kg, max 55 Zoll	-	460,00	460,00
Whiteboard mit emailierter Stahlplatte		86,00	141,00	-
Whiteboard Glas 80x80 cm **	Glas weiß, Whiteboard magnetisch	-	509,00	-
Whiteboard Glas 120x80 cm **	Glas weiß, Whiteboard magnetisch	-	590,00	-
Whiteboard Glas 80x120 cm **	Glas weiß, Whiteboard magnetisch	-	-	635,00

* Die Pillow Space Kasten mit Funktionen sind immer mit Rädern auf Auslegern ausgestattet, die Tiefe beträgt 50cm.

** Paneele mit montierten Funktionen werden ausschließlich in Absorptionsklasse Standard geliefert.

Paneele mit Absorptionsklasse Premium können nicht mit Funktionen ausgestattet werden.

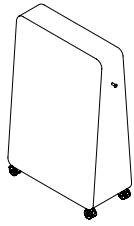

Trunk			Stoffgruppe	Schallabsorption	
				Standard	Premium
Akustischer Raumteiler auf Rollen	6401.	143x90x45	P0	1510,00	2006,00
Akustischer Raumteiler auf Rollen	6401.	143x90x45	P1	1719,00	2215,00
Akustischer Raumteiler auf Rollen	6401.	143x90x45	P2	2000,00	2497,00
LCD Halter (verstellbar) pro Seite*			+	569,00	569,00
Whiteboard 1-seitig *		143x90	+	497,00	497,00
Whiteboard 2-seitig *		143x90	+	992,00	-

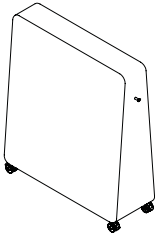

Akustischer Raumteiler auf Rollen	6402.	143x120x45	P0	1608,00	2270,00
Akustischer Raumteiler auf Rollen	6402.	143x120x45	P1	1863,00	2524,00
Akustischer Raumteiler auf Rollen	6402.	143x120x45	P2	2194,00	2856,00
LCD Halter (verstellbar) pro Seite*			+	569,00	569,00
Whiteboard 1-seitig *		143x120	+	616,00	616,00
Whiteboard 2-seitig *		143x120	+	1231,00	-

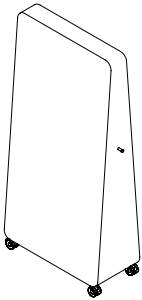

Akustischer Raumteiler auf Rollen	6403.	193x90x45	P0	1902,00	2576,00
Akustischer Raumteiler auf Rollen	6403.	193x90x45	P1	2221,00	2894,00
Akustischer Raumteiler auf Rollen	6403.	193x90x45	P2	2613,00	3285,00
LCD Halter (verstellbar) pro Seite*			+	569,00	569,00
Whiteboard 1-seitig *		193x90	+	613,00	613,00
Whiteboard 2-seitig *		193x90	+	1223,00	-

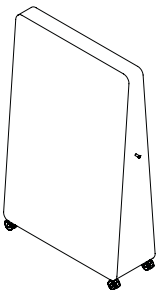

Akustischer Raumteiler auf Rollen	6404.	193x120x45	P0	2079,00	2977,00
Akustischer Raumteiler auf Rollen	6404.	193x120x45	P1	2480,00	3381,00
Akustischer Raumteiler auf Rollen	6404.	193x120x45	P2	2807,00	3706,00
LCD Halter (verstellbar) pro Seite*			+	569,00	569,00
Whiteboard 1-seitig *		193x120	+	735,00	735,00
Whiteboard 2-seitig *		193x120	+	1468,00	-

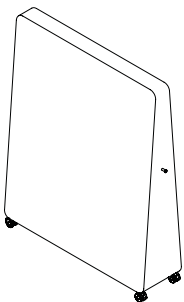

Akustischer Raumteiler auf Rollen	6408.	193x150x45	P0	2688,00	3815,00
Akustischer Raumteiler auf Rollen	6408.	193x150x45	P1	2829,00	3955,00
Akustischer Raumteiler auf Rollen	6408.	193x150x45	P2	3214,00	4340,00
LCD Halter (verstellbar) pro Seite*			+	569,00	569,00
Whiteboard 1-seitig *		193x150	+	857,00	857,00
Whiteboard 2-seitig *		193x150	+	1715,00	-

* Whiteboard und LCD Halter werden inklusive Filzsäckchen für Stifte oder Fernbedienung geliefert.

Schallabsorption



Round20 Single mit akustischem Paneel				Stoffgruppe	Standard	Premium
Rahmen, Eiche, akustisches Paneel		4220.	180x90x50	P0	1661,00	1960,00
Rahmen, Eiche, akustisches Paneel		4220.	180x90x50	P1	1797,00	2102,00
Rahmen, Eiche, akustisches Paneel		4220.	180x90x50	P2	1903,00	2206,00
Rahmen, Eiche, akustisches Paneel		4221.	180x120x50	P0	1866,00	2274,00
Rahmen, Eiche, akustisches Paneel		4221.	180x120x50	P1	2049,00	2467,00
Rahmen, Eiche, akustisches Paneel		4221.	180x120x50	P2	2190,00	2608,00
Rahmen, Eiche, akustisches Paneel		4222.	180x160x50	P0	2069,00	2591,00
Rahmen, Eiche, akustisches Paneel		4222.	180x160x50	P1	2301,00	2830,00
Rahmen, Eiche, akustisches Paneel		4222.	180x160x50	P2	2473,00	3006,00

Bei Bestellung Farbe Rahmen angeben: oa (Eiche) b (Verkehrsschwarz) w (Verkehrsweiss).

Schallabsorption



Round20 Alu mit akustischem Paneel				Stoffgruppe	Standard	Premium
Alu, pulverbeschichtet, akustisches Paneel		4226.	181x88x50	P0	1347,00	1576,00
Alu, pulverbeschichtet, akustisches Paneel		4226.	181x88x50	P1	1502,00	1721,00
Alu, pulverbeschichtet, akustisches Paneel		4226.	181x88x50	P2	1717,00	1826,00
Alu, pulverbeschichtet, akustisches Paneel		4227.	181x118x50	P0	1492,00	1893,00
Alu, pulverbeschichtet, akustisches Paneel		4227.	181x118x50	P1	1676,00	2084,00
Alu, pulverbeschichtet, akustisches Paneel		4227.	181x118x50	P2	1815,00	2225,00
Alu, pulverbeschichtet, akustisches Paneel		4228.	181x158x50	P0	1814,00	2207,00
Alu, pulverbeschichtet, akustisches Paneel		4228.	181x158x50	P1	2062,00	2446,00
Alu, pulverbeschichtet, akustisches Paneel		4228.	181x158x50	P2	2289,00	2625,00

Bei Bestellung Farbe Rahmen angeben: grey (Hellgrau) b (Verkehrsschwarz) w (Verkehrsweiss).

Schallabsorption

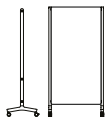

Round20 Single mit akustischem Paneel und emailiertem Whiteboard				Stoffgruppe	Standard	Premium
Alu, pulverbeschichtet, akustisches Paneel		4223.	180x90x50	P0	2395,00	2745,00
Alu, pulverbeschichtet, akustisches Paneel		4223.	180x90x50	P1	2467,00	2820,00
Alu, pulverbeschichtet, akustisches Paneel		4223.	180x90x50	P2	2517,00	2869,00

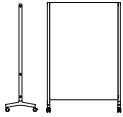

Alu, pulverbeschichtet, akustisches Paneel		4224.	180x120x50	P0	2684,00	3160,00
Alu, pulverbeschichtet, akustisches Paneel		4224.	180x120x50	P1	2791,00	3274,00
Alu, pulverbeschichtet, akustisches Paneel		4224.	180x120x50	P2	3047,00	3539,00

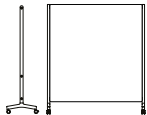

Alu, pulverbeschichtet, akustisches Paneel		4225.	180x160x50	P0	2971,00	3578,00
Alu, pulverbeschichtet, akustisches Paneel		4225.	180x160x50	P1	3116,00	3728,00
Alu, pulverbeschichtet, akustisches Paneel		4225.	180x160x50	P2	3578,00	4203,00

Bei Bestellung Farbe Rahmen angeben: **oa** (Eiche) **b** (Verkehrsschwarz) **w** (Verkehrsweiss).

WHITEBOARD ZUBEHÖR, SIEHE SEITE 71

Schallabsorption

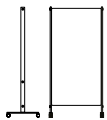

Round20 Alu mit akustischem Paneel und emailiertem Whiteboard				Stoffgruppe	Standard	Premium
Rahmen, Eiche, akustisches Paneel & Whiteboard		4229.	181x88x50	P0	1975,00	2315,00
Rahmen, Eiche, akustisches Paneel & Whiteboard		4229.	181x88x50	P1	2049,00	2390,00
Rahmen, Eiche, akustisches Paneel & Whiteboard		4229.	181x88x50	P2	2097,00	2441,00

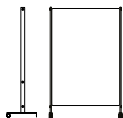

Rahmen, Eiche, akustisches Paneel & Whiteboard		4230.	181x118x50	P0	2265,00	2732,00
Rahmen, Eiche, akustisches Paneel & Whiteboard		4230.	181x118x50	P1	2374,00	2845,00
Rahmen, Eiche, akustisches Paneel & Whiteboard		4230.	181x118x50	P2	2628,00	3108,00

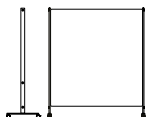

Rahmen, Eiche, akustisches Paneel & Whiteboard		4231.	181x158x50	P0	2554,00	3149,00
Rahmen, Eiche, akustisches Paneel & Whiteboard		4231.	181x158x50	P1	2699,00	3298,00
Rahmen, Eiche, akustisches Paneel & Whiteboard		4231.	181x158x50	P2	3160,00	3774,00

Bei Bestellung Farbe Rahmen angeben: **grey** (Hellgrau) **b** (Verkehrsschwarz) **w** (Verkehrsweiss).

WHITEBOARD ZUBEHÖR, SIEHE SEITE 71

Shield Desk

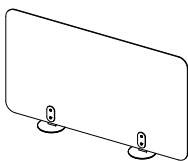

Tischschutzwand aus Acrylglas 5mm auf Füßen, Stahl	6600.d.	68x60	254,00
Tischschutzwand aus Acrylglas 5mm auf Füßen, Stahl	6601.d.	68x70	270,00
Tischschutzwand aus Acrylglas 5mm auf Füßen, Stahl	6602.d.	68x80	287,00
Tischschutzwand aus Acrylglas 5mm auf Füßen, Stahl	6603.d.	68x90	302,00
Tischschutzwand aus Acrylglas 5mm auf Füßen, Stahl	6604.d.	68x100	318,00
Tischschutzwand aus Acrylglas 5mm auf Füßen, Stahl	6605.d.	68x110	335,00
Tischschutzwand aus Acrylglas 5mm auf Füßen, Stahl	6606.d.	68x120	349,00
Tischschutzwand aus Acrylglas 5mm auf Füßen, Stahl	6607.d.	68x130	404,00
Tischschutzwand aus Acrylglas 5mm auf Füßen, Stahl	6608.d.	68x140	417,00
Tischschutzwand aus Acrylglas 5mm auf Füßen, Stahl	6609.d.	68x150	436,00
Tischschutzwand aus Acrylglas 5mm auf Füßen, Stahl	6610.d.	68x160	450,00

Farbe des Acrylglas bei Bestellung angeben: t (Transparent) d (Rauchgrau).

Farbe der Füße bei Bestellung angeben: b (Verkehrsschwarz) gw (Grauweiss).

Shield Fix

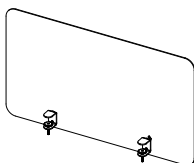

Tischschutzwand aus Acrylglas 5mm mit Klemmbefestigung	6600.f.	68x60	254,00
Tischschutzwand aus Acrylglas 5mm mit Klemmbefestigung	6601.f.	68x70	270,00
Tischschutzwand aus Acrylglas 5mm mit Klemmbefestigung	6602.f.	68x80	287,00
Tischschutzwand aus Acrylglas 5mm mit Klemmbefestigung	6603.f.	68x90	302,00
Tischschutzwand aus Acrylglas 5mm mit Klemmbefestigung	6604.f.	68x100	318,00
Tischschutzwand aus Acrylglas 5mm mit Klemmbefestigung	6605.f.	68x110	335,00
Tischschutzwand aus Acrylglas 5mm mit Klemmbefestigung	6606.f.	68x120	349,00
Tischschutzwand aus Acrylglas 5mm mit Klemmbefestigung	6607.f.	68x130	404,00
Tischschutzwand aus Acrylglas 5mm mit Klemmbefestigung	6608.f.	68x140	417,00
Tischschutzwand aus Acrylglas 5mm mit Klemmbefestigung	6609.f.	68x150	436,00
Tischschutzwand aus Acrylglas 5mm mit Klemmbefestigung	6610.f.	68x160	450,00

Farbe des Acrylglas bei Bestellung angeben: t (Transparent) d (Rauchgrau).

Farbe der Klemmbefestigung bei Bestellung angeben: b (Verkehrsschwarz) gw (Grauweiss).

Shield Free

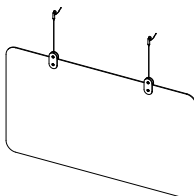

freihängende Schutzwand aus Acrylglas 5mm	6600.h.	68x60	254,00
freihängende Schutzwand aus Acrylglas 5mm	6601.h.	68x70	270,00
freihängende Schutzwand aus Acrylglas 5mm	6602.h.	68x80	287,00
freihängende Schutzwand aus Acrylglas 5mm	6603.h.	68x90	302,00
freihängende Schutzwand aus Acrylglas 5mm	6604.h.	68x100	318,00
freihängende Schutzwand aus Acrylglas 5mm	6605.h.	68x110	335,00
freihängende Schutzwand aus Acrylglas 5mm	6606.h.	68x120	349,00
freihängende Schutzwand aus Acrylglas 5mm	6607.h.	68x130	404,00
freihängende Schutzwand aus Acrylglas 5mm	6608.h.	68x140	417,00
freihängende Schutzwand aus Acrylglas 5mm	6609.h.	68x150	436,00
freihängende Schutzwand aus Acrylglas 5mm	6610.h.	68x160	450,00

Farbe des Acrylglas bei Bestellung angeben: t (Transparent) d (Rauchgrau).

Farbe der Montageblöcke bei Bestellung angeben: b (Verkehrsschwarz) gw (Grauweiss).

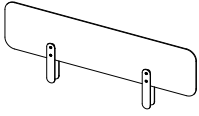
Shield Extension

Aufsatz-Schutzwand aus Acrylglas 5mm	6600.e.	30x60	160,00
Aufsatz-Schutzwand aus Acrylglas 5mm	6601.e.	30x70	172,00
Aufsatz-Schutzwand aus Acrylglas 5mm	6602.e.	30x80	182,00
Aufsatz-Schutzwand aus Acrylglas 5mm	6603.e.	30x90	192,00
Aufsatz-Schutzwand aus Acrylglas 5mm	6604.e.	30x100	204,00
Aufsatz-Schutzwand aus Acrylglas 5mm	6605.e.	30x110	214,00
Aufsatz-Schutzwand aus Acrylglas 5mm	6606.e.	30x120	226,00
Aufsatz-Schutzwand aus Acrylglas 5mm	6607.e.	30x130	235,00
Aufsatz-Schutzwand aus Acrylglas 5mm	6608.e.	30x140	246,00
Aufsatz-Schutzwand aus Acrylglas 5mm	6609.e.	30x150	257,00

Farbe des Acrylglas bei Bestellung angeben: t (Transparent) d (Rauchgrau).

Farbe der Montageblöcke bei Bestellung angeben: b (Verkehrsschwarz) gw (Grauweiss).

Panelstärke bei Bestellung angeben:

S für Paneele 25-30 mm

L für Paneele 40-55 mm

M für Paneele 30-40mm

XL für Paneele 55-65 mm

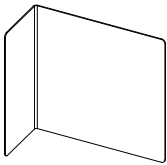
**Shield Curved**

freistehende Tischschutzwand aus Acrylglas 5mm	6611.	68x70x30	178,00
freistehende Tischschutzwand aus Acrylglas 5mm	6612.	68x110x40	288,00

Farbe des Acrylglas bei Bestellung angeben: t (Transparent) d (Rauchgrau).

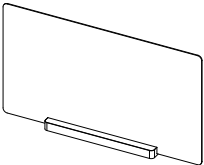





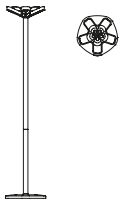

Shield Oak

freistehende Tischschutzwand aus Acrylglas 5mm mit Ständer, Eiche	6601.oa.	68x70	235,00
freistehende Tischschutzwand aus Acrylglas 5mm mit Ständer, Eiche	6602.oa.	68x80	247,00
freistehende Tischschutzwand aus Acrylglas 5mm mit Ständer, Eiche	6603.oa.	68x90	258,00
freistehende Tischschutzwand aus Acrylglas 5mm mit Ständer, Eiche	6604.oa.	68x100	270,00
freistehende Tischschutzwand aus Acrylglas 5mm mit Ständer, Eiche	6605.oa.	68x110	281,00
freistehende Tischschutzwand aus Acrylglas 5mm mit Ständer, Eiche	6606.oa.	68x120	295,00
freistehende Tischschutzwand aus Acrylglas 5mm mit Ständer, Eiche	6607.oa.	68x130	306,00
freistehende Tischschutzwand aus Acrylglas 5mm mit Ständer, Eiche	6608.oa.	68x140	319,00
freistehende Tischschutzwand aus Acrylglas 5mm mit Ständer, Eiche	6609.oa.	68x150	330,00







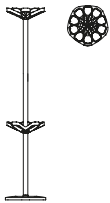

Farbe des Acrylglas bei Bestellung angeben: t (Transparent) d (Rauchgrau).

Farbe des Eichen Ständer bei Bestellung angeben: b (Verkehrsschwarz) oa (Eiche)



**Flower**

Kunststoff/Stahl, 10 Mantelhaken	 Grauweiss	1030.gw	169x34x34	261,00
Kunststoff/Stahl, 10 Mantelhaken	 Hellgrau	1030.grey	169x34x34	261,00
Kunststoff/Stahl, 10 Mantelhaken	 Warmes Grau	1030.wgd	169x34x34	261,00
Kunststoff/Stahl, 10 Mantelhaken	 Olivgrün	1030.g	169x34x34	261,00
Kunststoff/Stahl, 10 Mantelhaken	 Gelb	1030.y	169x34x34	261,00
Kunststoff/Stahl, 10 Mantelhaken	 Orangerot	1030.r	169x34x34	261,00
Kunststoff/Stahl, 10 Mantelhaken	 Hellblau	1030.blue	169x34x34	261,00
Kunststoff/Stahl, 10 Mantelhaken	 Verkehrsschwarz	1030.b	169x34x34	261,00

**Flower Plus mit Schirmständer**

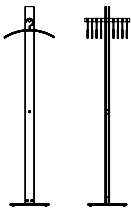

Kunststoff/Stahl, 10 Mantelhaken	 Grauweiss	1031.gw	169x34x34	315,00
Kunststoff/Stahl, 10 Mantelhaken	 Hellgrau	1031.grey	169x34x34	315,00
Kunststoff/Stahl, 10 Mantelhaken	 Warmes Grau	1031.wgd	169x34x34	315,00
Kunststoff/Stahl, 10 Mantelhaken	 Olivgrün	1031.g	169x34x34	315,00
Kunststoff/Stahl, 10 Mantelhaken	 Gelb	1031.y	169x34x34	315,00
Kunststoff/Stahl, 10 Mantelhaken	 Orangerot	1031.r	169x34x34	315,00
Kunststoff/Stahl, 10 Mantelhaken	 Hellblau	1031.blue	169x34x34	315,00
Kunststoff/Stahl, 10 Mantelhaken	 Verkehrsschwarz	1031.b	169x34x34	315,00

**Standfree**

Aluminium, poliert	 Aluminium	2023.	176x35x44	652,00
Aluminium, Stangen pulverbeschichtet, Weiß	 Verkehrsweiss	2023.w	176x35x44	652,00
Aluminium, Stangen pulverbeschichtet, Schwarz	 Anthrazitgrau	2023.b	176x35x44	652,00

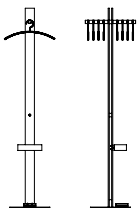
Geeignet für 8 Kleiderbügel, Kleiderbügel separat bestellen (art. 2002.)

**Standfree-P mit Schirmständer**

polierte Aluminiumstangen	 Aluminium	2025.	176x35x44	785,00
Aluminium, Stangen pulverbeschichtet, Weiß	 Verkehrsweiss	2025.w	176x35x44	785,00
Aluminium, Stangen pulverbeschichtet, Schwarz	 Anthrazitgrau	2025.b	176x35x44	785,00

Geeignet für 8 Kleiderbügel, Kleiderbügel separat bestellen (art. 2002.)

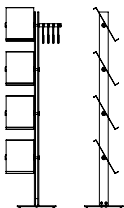
**Standfree-B**

Aluminium, poliert	 Aluminium	2026.	176x44x35	1014,00
--------------------	-----------------------------------------------------------------------------------------------	--------------	-----------	---------

Mit 4 Prospektablagen A4-Format und Garderobenstange für 4 Kleiderbügel, Kleiderbügel separat bestellen (Art. 2002).

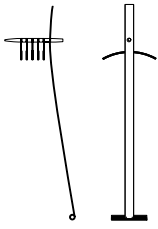
**Standalone**

Aluminium, poliert	Aluminium	2001.	190x60x38	523,00
--------------------	-----------	--------------	-----------	--------

Geeignet für 5 Kleiderbügel. Kleiderbügel separat bestellen (Art. 2002) .

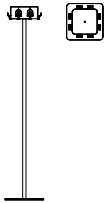
**Flow Square**

Krone, Stange und Fuss Weiß	Verkehrsweiss	2210.w	170x35x35	544,00
Krone, Stange und Fuss Schwarz	Verkehrsschwarz	2210.b	170x35x35	544,00

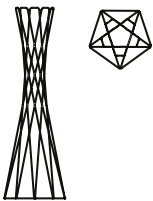
**Basket**

Stahl, pulverbeschichtet	Verkehrsschwarz	1064.b	169x54x54	391,00
Stahl, pulverbeschichtet	Verkehrsweiss	1064.w	169x54x54	391,00

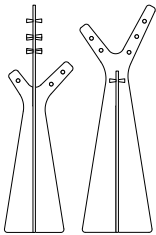
**Tree**

MDF, 16 Haken	Verkehrsweiss	1050.w	190x62x53	802,00
MDF, 16 Haken	Olivgrün	1050.g	190x62x53	802,00
MDF, 16 Haken	Warmes Grau	1050.wgd	190x62x53	802,00

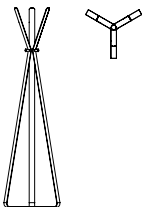
**Bend**

Stahl, pulverbeschichtet	Verkehrsweiss	1071.w	176x50x43	434,00
Stahl, pulverbeschichtet	Signalgelb	1071.y	176x50x43	434,00
Stahl, pulverbeschichtet	Anthrazitgrau	1071.b	176x50x43	434,00
Stahl, pulverbeschichtet	Flachrot	1071.r	176x50x43	434,00

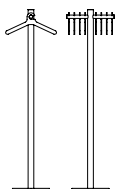
**Pole**

Stahl, pulverbeschichtet	Verkehrsschwarz	1068.b	170x45x35	483,00
Stahl, pulverbeschichtet	Verkehrsweiss	1068.w	170x45x35	483,00
Stahl, pulverbeschichtet	Warmes Grau	1068.wgd	170x45x35	483,00

Geeignet für 8 Kleiderbügel, Kleiderbügel separat bestellen (Art. 1070)

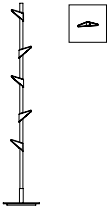
**Bamboo 1**

Bambus, 5 Mantelhaken	<input type="checkbox"/> Haken Verkehrsweiss	1076.	177x33x33	341,00
-----------------------	----------------------------------------------	--------------	-----------	--------

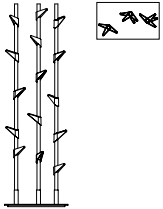
**Bamboo 3**

Bambus, 3 x 5 Mantelhaken	<input type="checkbox"/> Haken Verkehrsweiss	1077.	177x55x33	650,00
---------------------------	----------------------------------------------	--------------	-----------	--------

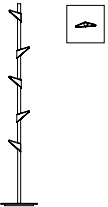
**Bamboo steel 1**

Stahl, 5 Mantelhaken	<input type="checkbox"/> Ständer Grauweiss	<input type="checkbox"/> Haken Weiss	1076.gw	177x33x33	341,00
Stahl, 5 Mantelhaken	<input type="checkbox"/> Ständer Verkehrsschwarz	<input type="checkbox"/> Haken Hellgrau	1076.b	177x33x33	341,00
Stahl, 5 Mantelhaken	<input type="checkbox"/> Ständer Dunkelgrün	<input type="checkbox"/> Haken Olivgrün	1076.g	177x33x33	341,00

Andere Farbkombinationen auf Anfrage.

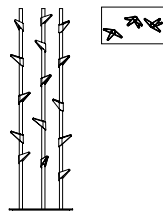
**Bamboo steel 3**

Stahl, 3 x 5 Mantelhaken	<input type="checkbox"/> Ständer Grauweiss	<input type="checkbox"/> Haken Weiss	1077.gw	177x55x33	650,00
Stahl, 3 x 5 Mantelhaken	<input type="checkbox"/> Ständer Verkehrsschwarz	<input type="checkbox"/> Haken Hellgrau	1077.b	177x55x33	650,00
Stahl, 3 x 5 Mantelhaken	<input type="checkbox"/> Ständer Dunkelgrün	<input type="checkbox"/> Haken Olivgrün	1077.g	177x55x33	650,00

Andere Farbkombinationen auf Anfrage.

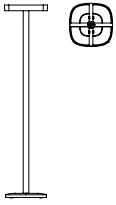
**Plus**

Kunststoff/Alu/Gusseisen, für Mantelhaken und Kleiderbügel	<input type="checkbox"/> Verkehrsweiss	1025.w	170x38x38	325,00
Kunststoff/Alu/Gusseisen, für Mantelhaken und Kleiderbügel	<input type="checkbox"/> Seidengrau	1025.sg	170x38x38	325,00
Kunststoff/Alu/Gusseisen, für Mantelhaken und Kleiderbügel	<input type="checkbox"/> Rauchgrün	1025.dug	170x38x38	325,00
Kunststoff/Alu/Gusseisen, für Mantelhaken und Kleiderbügel	<input type="checkbox"/> Basaltschwarz	1025.b	170x38x38	325,00
Kunststoff/Alu/Gusseisen, für Mantelhaken und Kleiderbügel	<input type="checkbox"/> Helles Graublau	1025.gbl	170x38x38	325,00

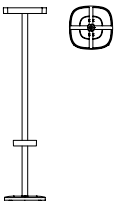
**Plus + mit Schirmständer**

Kunststoff/Alu/Gusseisen, für Mantelhaken und Kleiderbügel	<input type="checkbox"/> Verkehrsweiss	1026.w	170x38x38	376,00
Kunststoff/Alu/Gusseisen, für Mantelhaken und Kleiderbügel	<input type="checkbox"/> Seidengrau	1026.sg	170x38x38	376,00
Kunststoff/Alu/Gusseisen, für Mantelhaken und Kleiderbügel	<input type="checkbox"/> Rauchgrün	1026.dug	170x38x38	376,00
Kunststoff/Alu/Gusseisen, für Mantelhaken und Kleiderbügel	<input type="checkbox"/> Basaltschwarz	1026.b	170x38x38	376,00
Kunststoff/Alu/Gusseisen, für Mantelhaken und Kleiderbügel	<input type="checkbox"/> Helles Graublau	1026.gbl	170x38x38	376,00

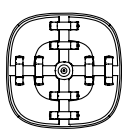
Kombinationsmöglichkeiten

8-12 Mantelhaken

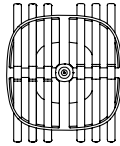

4-6 Kleiderbügel

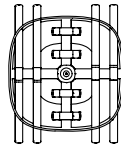
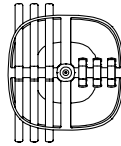
4 Kleiderbügel
4 Mantelhaken3 Kleiderbügel
3 Mantelhaken**Plus Kleiderbügel**



Kunststoff	<input type="checkbox"/> Verkehrsweiss	1027.w	19x46x2,5	17,00
Kunststoff	<input type="checkbox"/> Seidengrau	1027.sg	19x46x2,5	17,00
Kunststoff	<input type="checkbox"/> Rauchgrün	1027.dug	19x46x2,5	17,00
Kunststoff	<input type="checkbox"/> Basaltschwarz	1027.b	19x46x2,5	17,00
Kunststoff	<input type="checkbox"/> Helles Graublau	1027.gbl	19x46x2,5	17,00

**Plus Mantelhaken ***

Kunststoff	<input type="checkbox"/> Verkehrsweiss	1028.w	7,5x10x2,5	9,00
Kunststoff	<input type="checkbox"/> Seidengrau	1028.sg	7,5x10x2,5	9,00
Kunststoff	<input type="checkbox"/> Rauchgrün	1028.dug	7,5x10x2,5	9,00
Kunststoff	<input type="checkbox"/> Basaltschwarz	1028.b	7,5x10x2,5	9,00
Kunststoff	<input type="checkbox"/> Helles Graublau	1028.gbl	7,5x10x2,5	9,00

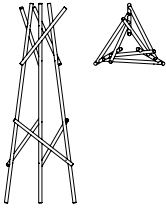







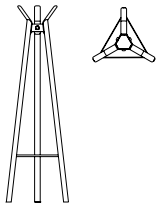





* Ausschließlich geeignet für Plus Garderobenständer.

**Kendo**

Eiche gebeizt	 Natur	1022.oa	176x63x55	434,00
Eiche gebeizt	 Schwarz	1022.b	176x63x55	434,00

Farbe der Schrauben bei Bestellung angeben: .m (Messing) oder .b (Schwarz).

**Fuse**

Eiche gebeizt, Stahl, pulverbeschichtet	 Natur	 Verkehrsweiss	1023.w	173x45x48	543,00
Eiche gebeizt, Stahl, pulverbeschichtet	 Natur	 Basaltschwarz	1023.b	173x45x48	543,00
Eiche gebeizt, Stahl, pulverbeschichtet	 Natur	 Rauchgrün	1023.dug	173x45x48	543,00
Eiche gebeizt, Stahl, pulverbeschichtet	 Natur	 Flachrot	1023.r	173x45x48	543,00
Eiche gebeizt, Stahl, pulverbeschichtet	 Schwarz	 Basaltschwarz	1024.b	173x45x48	543,00
Eiche gebeizt, Stahl, pulverbeschichtet	 Schwarz	 Rauchgrün	1024.dug	173x45x48	543,00
Eiche gebeizt, Stahl, pulverbeschichtet	 Schwarz	 Flachrot	1024.r	173x45x48	543,00

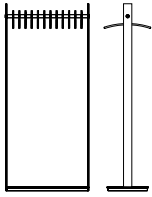
**Standtogether**

Garderobernstange Aluminium, poliert	<input checked="" type="checkbox"/> Aluminium	2024.	176x80x40	1089,00
--------------------------------------	-----------------------------------------------	--------------	-----------	---------

Auf Rollen, geeignet für 12 Kleiderbügel, Stange auch ohne Rillen zu bestellen.
Kleiderbügel separat bestellen (Art. 2002 oder 2002.g, mit geschlossenem Haken).

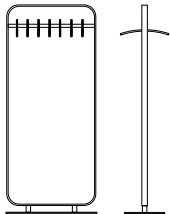
**Focus**

Stahl, pulverbeschichtet	<input checked="" type="checkbox"/> Aluminium	3201.a	188x80x40	1345,00
Stahl, pulverbeschichtet	<input type="checkbox"/> Verkehrsweiss	3201.w	188x80x40	1345,00
Stahl, pulverbeschichtet	<input checked="" type="checkbox"/> Verkehrsschwarz	3201.b	188x80x40	1345,00

geeignet für 12 Kleiderbügel, Kleiderbügel separat bestellen (Art. 2002 oder 2002.g, mit geschlossenem Haken).

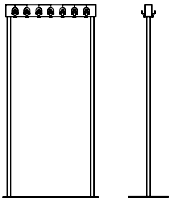
**Flow Large**

Krone, Stangen und Fuss Weiß	<input type="checkbox"/> Verkehrsweiss	2211.w	170x84x35	846,00
Krone, Stangen und Fuss Schwarz	<input checked="" type="checkbox"/> Verkehrsschwarz	2211.b	170x84x35	846,00

14 große, 14 kleine Haken

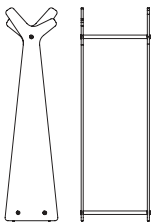
**Forest**

MDF, Stange Alu pulverbeschichtet	<input type="checkbox"/> <input checked="" type="checkbox"/> <input type="checkbox"/>	1051.	191x61x47	761,00
MDF, Stange Alu pulverbeschichtet	<input type="checkbox"/> <input checked="" type="checkbox"/> <input type="checkbox"/>	1052.	191x81x47	791,00
MDF, Stange Alu pulverbeschichtet	<input type="checkbox"/> <input checked="" type="checkbox"/> <input type="checkbox"/>	1053.	191x101x47	822,00
MDF, Stange Alu pulverbeschichtet	<input type="checkbox"/> <input checked="" type="checkbox"/> <input type="checkbox"/>	1054.	191x121x47	850,00

Farbe bei Bestellung angeben: w (Verkehrsweiss) g (Olivgrün) wgd (Warmes Grau).

Mantelhaken (Art. 4044.) oder Kleiderbügel (Art. 1070.) separat bestellen.

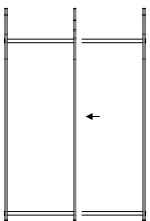
**Forest**

Anbauelement	<input type="checkbox"/> <input checked="" type="checkbox"/> <input type="checkbox"/>	1055.	191x59x47	443,00
Anbauelement	<input type="checkbox"/> <input checked="" type="checkbox"/> <input type="checkbox"/>	1056.	191x79x47	473,00
Anbauelement	<input type="checkbox"/> <input checked="" type="checkbox"/> <input type="checkbox"/>	1057.	191x99x47	502,00
Anbauelement	<input type="checkbox"/> <input checked="" type="checkbox"/> <input type="checkbox"/>	1058.	191x119x47	532,00

Farbe bei Bestellung angeben: w (Verkehrsweiss) g (Olivgrün) wgd (Warmes Grau).

Mantelhaken (Art. 4044.) oder Kleiderbügel (Art. 1070.) separat bestellen.

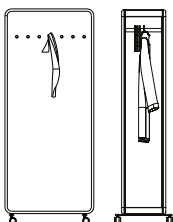
**Pillow Space**

Mobile Garderobenlösungen - Auf Seite 34-38 finden Sie alle Optionen und Preise	-		158x79x50	-
	-		158x113x50	-
	-		158x160x50	-
	-		192x79x50	-
	-		192x113x50	-
	-		192x160x50	-

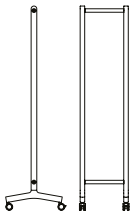
**Round20 Single**

Rahmen, Eiche, Stangen pulverbeschichtet	■ □ ■	4140.	180x43x50	761,00
Rahmen, Eiche, Stangen pulverbeschichtet	■ □ ■	4141.	180x63x50	851,00
Rahmen, Eiche, Stangen pulverbeschichtet	■ □ ■	4142.	180x83x50	917,00
Rahmen, Eiche, Stangen pulverbeschichtet	■ □ ■	4143.	180x103x50	982,00
Rahmen, Eiche, Stangen pulverbeschichtet	■ □ ■	4144.	180x123x50	1049,00
Rahmen, Eiche, Stangen pulverbeschichtet	■ □ ■	4145.	180x163x50	1113,00

Farbe Rahmen bei Bestellung angeben: ■ **oa** (Eiche) □ **w** (Weiss) ■ **b** (Schwarz).

Mantelhaken (Art. 4044.) oder Kleiderbügel (art. 1070.) separat bestellen.

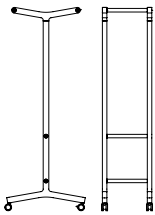
**Round20 Double**

Rahmen, Eiche, Stangen pulverbeschichtet	■ □ ■	4152.	180x43x70	1472,00
Rahmen, Eiche, Stangen pulverbeschichtet	■ □ ■	4153.	180x63x70	1501,00
Rahmen, Eiche, Stangen pulverbeschichtet	■ □ ■	4154.	180x83x70	1540,00
Rahmen, Eiche, Stangen pulverbeschichtet	■ □ ■	4155.	180x103x70	1564,00
Rahmen, Eiche, Stangen pulverbeschichtet	■ □ ■	4156.	180x123x70	1634,00
Rahmen, Eiche, Stangen pulverbeschichtet	■ □ ■	4157.	180x163x70	1699,00

Farbe Rahmen bei Bestellung angeben: ■ **oa** (Eiche) □ **w** (Weiss) ■ **b** (Schwarz).

Mantelhaken (Art. 4044.) oder Kleiderbügel (art. 1070.) separat bestellen.

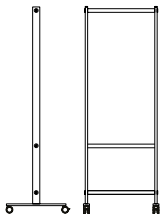
**Round20 Alu**

Alu, pulverbeschichtet	■ □ ■	4092.	181x40x50	570,00
Alu, pulverbeschichtet	■ □ ■	4093.	181x60x50	595,00
Alu, pulverbeschichtet	■ □ ■	4094.	181x80x50	639,00
Alu, pulverbeschichtet	■ □ ■	4095.	181x100x50	686,00
Alu, pulverbeschichtet	■ □ ■	4096.	181x120x50	746,00
Alu, pulverbeschichtet	■ □ ■	4097.	181x160x50	776,00

Farbe Rahmen bei Bestellung angeben: ■ **grey** (Hellgrau) □ **w** (Verkehrsweiss) ■ **b** (Verkehrsschwarz).

Mantelhaken (Art. 4044.) oder Kleiderbügel (art. 1070.) separat bestellen.

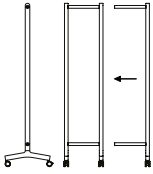
Round20 Single

Rahmen, Eiche, Stangen pulverbeschichtet, Anbauelement	■ □ ■	4146.	180x39x50	465,00
Rahmen, Eiche, Stangen pulverbeschichtet, Anbauelement	■ □ ■	4147.	180x59x50	511,00
Rahmen, Eiche, Stangen pulverbeschichtet, Anbauelement	■ □ ■	4148.	180x79x50	556,00
Rahmen, Eiche, Stangen pulverbeschichtet, Anbauelement	■ □ ■	4149.	180x99x50	600,00
Rahmen, Eiche, Stangen pulverbeschichtet, Anbauelement	■ □ ■	4150.	180x119x50	646,00
Rahmen, Eiche, Stangen pulverbeschichtet, Anbauelement	■ □ ■	4151.	180x159x50	735,00

Farbe Rahmen bei Bestellung angeben: ■ oa (Eiche) □ w (Weiss) ■ b (Schwarz).

Mantelhaken (Art. 4044.) oder Kleiderbügel (art. 1070.) separat bestellen.

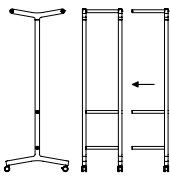
Round20 Double

Rahmen, Eiche, Stangen pulverbeschichtet, Anbauelement	■ □ ■	4158.	180x39x70	764,00
Rahmen, Eiche, Stangen pulverbeschichtet, Anbauelement	■ □ ■	4159.	180x59x70	808,00
Rahmen, Eiche, Stangen pulverbeschichtet, Anbauelement	■ □ ■	4160.	180x79x70	850,00
Rahmen, Eiche, Stangen pulverbeschichtet, Anbauelement	■ □ ■	4161.	180x99x70	892,00
Rahmen, Eiche, Stangen pulverbeschichtet, Anbauelement	■ □ ■	4162.	180x119x70	934,00
Rahmen, Eiche, Stangen pulverbeschichtet, Anbauelement	■ □ ■	4163.	180x159x70	1020,00

Farbe Rahmen bei Bestellung angeben: ■ oa (Eiche) □ w (Weiss) ■ b (Schwarz).

Mantelhaken (Art. 4044.) oder Kleiderbügel (art. 1070.) separat bestellen.

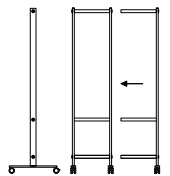
Round20 Alu

Alu, pulverbeschichtet, Anbauelement	■ □ ■	4098.	181x37x50	368,00
Alu, pulverbeschichtet, Anbauelement	■ □ ■	4099.	181x57x50	396,00
Alu, pulverbeschichtet, Anbauelement	■ □ ■	4100.	181x77x50	424,00
Alu, pulverbeschichtet, Anbauelement	■ □ ■	4101.	181x97x50	452,00
Alu, pulverbeschichtet, Anbauelement	■ □ ■	4102.	181x117x50	480,00
Alu, pulverbeschichtet, Anbauelement	■ □ ■	4103.	181x157x50	506,00

Farbe Rahmen bei Bestellung angeben: ■ grey (Hellgrau) □ w (Verkehrsweiss) ■ b (Verkehrsschwarz).

Mantelhaken (Art. 4044.) oder Kleiderbügel (art. 1070.) separat bestellen.

Flow

Flow 1, 1 Haken, Stahl, pulverbeschichtet	<input type="checkbox"/> Verkehrsweiss	2200.w	10x10x3	28,00
-------------------------------------------	----------------------------------------	---------------	---------	-------

Flow 1, 1 Haken, Stahl, pulverbeschichtet	<input checked="" type="checkbox"/> Verkehrsschwarz	2200.b	10x10x3	28,00
-------------------------------------------	-----------------------------------------------------	---------------	---------	-------

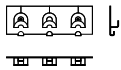

Flow 3, 3 Haken, Stahl, pulverbeschichtet	<input type="checkbox"/> Verkehrsweiss	2201.w	10x31x3	65,00
-------------------------------------------	----------------------------------------	---------------	---------	-------

Flow 3, 3 Haken, Stahl, pulverbeschichtet	<input checked="" type="checkbox"/> Verkehrsschwarz	2201.b	10x31x3	65,00
-------------------------------------------	-----------------------------------------------------	---------------	---------	-------

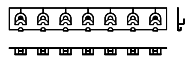

Flow 7, 7 Haken, Stahl, pulverbeschichtet	<input type="checkbox"/> Verkehrsweiss	2202.w	10x73x3	118,00
-------------------------------------------	----------------------------------------	---------------	---------	--------

Flow 7, 7 Haken, Stahl, pulverbeschichtet	<input checked="" type="checkbox"/> Verkehrsschwarz	2202.b	10x73x3	118,00
-------------------------------------------	-----------------------------------------------------	---------------	---------	--------

**Hangon Aluminium, poliert**

Hangon 1, für 1 Kleiderbügel	<input checked="" type="checkbox"/> Aluminium	2021.	8x8x7	82,00
------------------------------	-----------------------------------------------	--------------	-------	-------



Hangon 2, für 2 Kleiderbügel	<input checked="" type="checkbox"/> Aluminium	2022.	8x8x11	88,00
------------------------------	-----------------------------------------------	--------------	--------	-------



Hangon 3, für 3 Kleiderbügel	<input checked="" type="checkbox"/> Aluminium	2011.	8x8x15	94,00
------------------------------	-----------------------------------------------	--------------	--------	-------

Kleiderbügel (Art. 2002) separat bestellen.

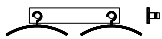
Hangon Double Aluminium poliert

Hangon Double 2, für 2 Kleiderbügel	<input checked="" type="checkbox"/> Aluminium	2031.	8x75x7	191,00
-------------------------------------	-----------------------------------------------	--------------	--------	--------

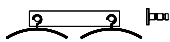

Hangon Double 4, für 4 Kleiderbügel	<input checked="" type="checkbox"/> Aluminium	2032.	8x75x11	197,00
-------------------------------------	-----------------------------------------------	--------------	---------	--------

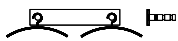

Hangon Double 6, für 6 Kleiderbügel	<input checked="" type="checkbox"/> Aluminium	2033.	8x75x15	204,00
-------------------------------------	-----------------------------------------------	--------------	---------	--------



Hangon Double 8, für 8 Kleiderbügel	<input checked="" type="checkbox"/> Aluminium	2034.	8x75x19	211,00
-------------------------------------	-----------------------------------------------	--------------	---------	--------

Kleiderbügel (Art. 2002) separat bestellen.

**Hangon 7**

Aluminium poliert, für 7 Kleiderbügel	<input checked="" type="checkbox"/> Aluminium	2013.	8x50x35	412,00
---------------------------------------	-----------------------------------------------	--------------	---------	--------

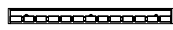
**Hangon 7 Large**

Aluminium poliert, für 12 Kleiderbügel	<input checked="" type="checkbox"/> Aluminium	2012.	8x80x35	543,00
----------------------------------------	-----------------------------------------------	--------------	---------	--------

Garderobenstange auch ohne Rillen zu bestellen, Kleiderbügel separat bestellen (Art. 2002 oder 2002.g mit geschlossenem Haken).

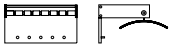
**Hangon 12**

Aluminium poliert, für 7 Kleiderbügel	Aluminium	2014.	27x50x35	543,00
---------------------------------------	-----------	--------------	----------	--------

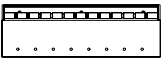
**Hangon 12 Large**

Aluminium poliert, für 12 Kleiderbügel	Aluminium	2016.	27x80x35	825,00
----------------------------------------	-----------	--------------	----------	--------

Verbindung für Hangon 7 & 12

2015.	5,5	47,00
--------------	-----	-------

Garderobenstange auch ohne Rillen zu bestellen, Kleiderbügel separat bestellen (Art. 2002 oder 2002.g mit geschlossenem Haken).

**Stick**

Aluminium , pulverbeschichtet	Verkehrsweiss	1069.w	12xØ3	51,00
Aluminium , pulverbeschichtet	Verkehrsschwarz	1069.b	12xØ3	51,00

Geeignet für 1-2 Kleiderbügel, Kleiderbügel (Art. 1070) separat bestellen.

**Clickon magnetisch, Aluminium poliert**

Clickon 1, für 1 Kleiderbügel	Poliertes Aluminium	2041.a	Ø9x7	90,00
Clickon 1, für 1 Kleiderbügel	Verkehrsschwarz	2041.b	Ø9x7	90,00
Clickon 2 , für 2 Kleiderbügel	Poliertes Aluminium	2042.a	Ø9x7	96,00
Clickon 2 , für 2 Kleiderbügel	Verkehrsschwarz	2042.b	Ø9x7	96,00
Clickon 3, für 3 Kleiderbügel	Poliertes Aluminium	2043.a	Ø9x7	104,00
Clickon 3, für 3 Kleiderbügel	Verkehrsschwarz	2043.b	Ø9x7	104,00

Kleiderbügel (Art.2002.) separat bestellen.

**Bend Mantelhaken**

Stahl, pulverbeschichtet	Verkehrsweiss	1085.w	15x5x4	44,00
Stahl, pulverbeschichtet	Signalgelb	1085.y	15x5x4	44,00
Stahl, pulverbeschichtet	Anthrazitgrau	1085.b	15x5x4	44,00
Stahl, pulverbeschichtet	Flachrot	1085.r	15x5x4	44,00

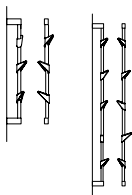
**Bamboo wall**

Bambus Stange, 3 Mantelhaken	Wandhalterung und Mantelhaken Verkehrsweiß	1081.	90x20x13	317,00
Bambus Stange, 5 Mantelhaken	Wandhalterung und Mantelhaken Verkehrsweiß	1082.	180x20x13	329,00

Bambus Stange, Wandhalterung Verkehrsweiß, Mantelhaken Polyamide Weiß.

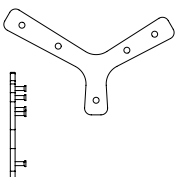
**Branch**

MDF, 5 Haken	Verkehrsweiss	1061.w	40x64x6	160,00
MDF, 5 Haken	Olivgrün	1061.g	40x64x6	160,00
MDF, 5 Haken	Warmes Grau	1061.wgd	40x64x6	160,00

Pole

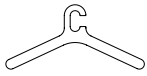

Kunststoff	Grauweiss	1070.gw	23x48	13,00
Kunststoff	Olivgrün	1070.g	23x48	13,00
Kunststoff	Warmes Grau	1070.wgd	23x48	13,00
Kunststoff	Hellgrau	1070.grey	23x48	13,00
Kunststoff	Basalt Schwarz	1070.ba	23x48	13,00
Kunststoff	Verkehrsweiss	1070.w	23x48	13,00
Kunststoff	Verkehrsschwarz	1070.b	23x48	13,00

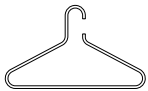

Lean on

Edelstahl		3401.	26x42	33,00
-----------	--	--------------	-------	-------

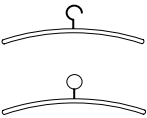

Chrome

Stahl, verchromt	Chrom	2002.	17x44	17,00
Stahl, pulverbeschichtet	Verkehrsweiss	2002.w	17x44	17,00
Stahl, pulverbeschichtet	Verkehrsschwarz	2002.b	17x44	17,00
Stahl, verchromt mit geschlossenem Haken	Chrom	2002.g	17x44	23,00



Plus Kleiderbügel

Kunststoff	Verkehrsweiss	1027.w	19x46x2,5	17,00
Kunststoff	Seidengrau	1027.sg	19x46x2,5	17,00
Kunststoff	Rauchgrün	1027.dug	19x46x2,5	17,00
Kunststoff	Basaltschwarz	1027.b	19x46x2,5	17,00
Kunststoff	Helles Graublau	1027.gbl	19x46x2,5	17,00



Plus Mantelhaken *

Kunststoff	Verkehrsweiss	1028.w	7,5x10x2,5	9,00
Kunststoff	Seidengrau	1028.sg	7,5x10x2,5	9,00
Kunststoff	Rauchgrün	1028.dug	7,5x10x2,5	9,00
Kunststoff	Basaltschwarz	1028.b	7,5x10x2,5	9,00
Kunststoff	Helles Graublau	1028.gbl	7,5x10x2,5	9,00

*ausschließlich für Plus Garderobenständer geeignet.



Round20

Mantelhaken, Aluminium für Round 20 und Forest Elemente	Hellgrau	4044.grey	5x6x2	13,00
Mantelhaken, Aluminium für Round 20 und Forest Elemente	Verkehrsweiss	4044.w	5x6x2	13,00
Mantelhaken, Aluminium für Round 20 und Forest Elemente	Verkehrsschwarz	4044.b	5x6x2	13,00

**Team Laptop Tisch**

Stahl pulverbeschichtet	<input type="checkbox"/> Verkehrsweiss	6152.w	67x35x28	533,00
Stahl pulverbeschichtet	<input checked="" type="checkbox"/> Verkehrsschwarz	6152.b	67x35x28	533,00

Tischplatte 360° drehbar.

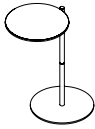
**Bond Laptop Tisch**

Gestell Stahl, schwarzes MDF mit HPL Oberfläche	<input checked="" type="checkbox"/> Verkehrsschwarz	<input checked="" type="checkbox"/> Nero	6707.ane	67x35x55	451,00
Gestell Stahl, schwarzes MDF mit Furnier Oberfläche	<input checked="" type="checkbox"/> Verkehrsschwarz	<input checked="" type="checkbox"/> Eiche	6707.vo	67x35x55	474,00

Tischplatte 360° drehbar.

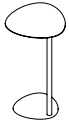
**Pully Side Triangular Laptop Tisch**

Stahl pulverbeschichtet	<input checked="" type="checkbox"/> Verkehrsschwarz	6460.tr	70x40x40	291,00
-------------------------	-----------------------------------------------------	----------------	----------	--------

**Pully Side Square Laptop Tisch**

Stahl pulverbeschichtet	<input checked="" type="checkbox"/> Verkehrsschwarz	6460.sq	70x40x40	291,00
-------------------------	-----------------------------------------------------	----------------	----------	--------

**Paddy**

Beistelltisch, Gestell Stahl, pulverbeschichtet (Grauweiß), Tischplatte in MDF (Verkehrsweiß)	6301.w	53xØ60	425,00
Beistelltisch, Gestell Stahl, pulverbeschichtet (Verkehrsschwarz), Tischplatte in MDF (Verkehrsschwarz)	6301.b	53xØ60	425,00

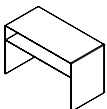
**U2-XL Beistelltisch mit Lektüre-Halter**

Stahl, pulverbeschichtet	<input type="checkbox"/> Verkehrsweiss	1080.w	38x60x38	523,00
Stahl, pulverbeschichtet	<input checked="" type="checkbox"/> Verkehrsschwarz	1080.b	38x60x38	523,00

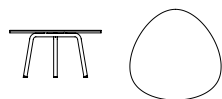

Oberflächenbearbeitung						
Pully Hub Couchtisch dreibeinig						
	HPL	Arpa Fenix	Forbo Desktop	Furnier		
Gestell Stahl, Schwarz, Platte MDF	6423.	40x80x80	645,00	761,00	783,00	994,00

Bei Bestellung angeben: **h** (Gleiter für harte Böden), **s** (Gleiter für weiche Böden).

Bei Bestellung Oberflächenbearbeitung Tischplatte angeben, siehe Tabelle.

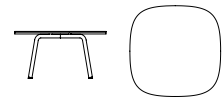

Oberflächenbearbeitung						
Pully Hub Couchtisch vierbeinig						
	HPL	Arpa Fenix	Forbo Desktop	Furnier		
Gestell Stahl, Schwarz, Platte MDF	6420.	40x80x80	741,00	857,00	879,00	1091,00

Bei Bestellung angeben: **h** (Gleiter für harte Böden), **s** (Gleiter für weiche Böden).

Bei Bestellung Oberflächenbearbeitung Tischplatte angeben, siehe Tabelle.



Oberflächenbearbeitung						
Pully Hub Arbeitstisch dreibeinig						
	HPL	Arpa Fenix	Forbo Desktop	Furnier		
Gestell Stahl, Schwarz, Platte MDF	6424.	75x80x80	665,00	780,00	803,00	1015,00

Bei Bestellung angeben: **h** (Gleiter für harte Böden), **s** (Gleiter für weiche Böden).

Bei Bestellung Oberflächenbearbeitung Tischplatte angeben, siehe Tabelle.

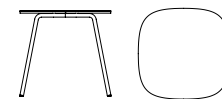

Oberflächenbearbeitung						
Pully Hub Arbeitstisch vierbeinig						
	HPL	Arpa Fenix	Forbo Desktop	Furnier		
Gestell Stahl, Schwarz, Platte MDF	6421.	75x80x80	765,00	882,00	901,00	1114,00

Bei Bestellung angeben: **h** (Gleiter für harte Böden), **s** (Gleiter für weiche Böden).

Bei Bestellung Oberflächenbearbeitung Tischplatte angeben, siehe Tabelle.

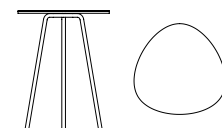

Oberflächenbearbeitung						
Pully Hub Stehtisch dreibeinig						
	HPL	Arpa Fenix	Forbo Desktop	Furnier		
Gestell Stahl, Schwarz, Platte MDF	6425.	105x80x80	687,00	803,00	825,00	1037,00

Bei Bestellung angeben: **h** (Gleiter für harte Böden), **s** (Gleiter für weiche Böden).

Bei Bestellung Oberflächenbearbeitung Tischplatte angeben, siehe Tabelle.

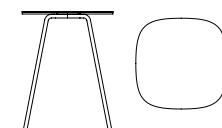

Oberflächenbearbeitung						
Pully Hub Stehtisch vierbeinig						
	HPL	Arpa Fenix	Forbo Desktop	Furnier		
Gestell Stahl, Schwarz, Platte MDF	6422.	105x80x80	794,00	909,00	931,00	1142,00

Bei Bestellung angeben: **h** (Gleiter für harte Böden), **s** (Gleiter für weiche Böden).

Bei Bestellung Oberflächenbearbeitung Tischplatte angeben, siehe Tabelle.

Oberflächenbearbeitung	HPL	Forbo	Arpa Fenix	Furnier
	■ Vulkan schwarz (b)	■ Nero (fne)	■ Nero (ane)	■ Eiche (voa)
	□ Opalweiß (w)	■ Pebble (fpe)	■ Grigio Bromo (abr)	
	■ Signal grau (g)	■ Ash (fas)	■ Grigio Londra (alo)	
	■ Eiche (oa)	■ Olive (fol)	□ Bianco Male (abi)	

Oberflächenbearbeitung



Pully Meet Besprechungstisch Höhe 75 cm, Plattentiefe 80 cm		HPL	Arpa Fenix	Forbo Desktop	Furnier
Gestell Stahl, Platte MDF, Schwarz	6462.	75x180x80	1317,00	1558,00	1616,00 1884,00

Bei Bestellung Oberflächenbearbeitung Tischplatte angeben, siehe Tabelle.

Bei Bestellung Tischplattenwahl angeben, siehe Tabelle.

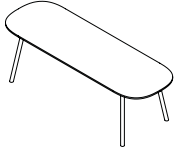

Gestell Stahl, Platte MDF, Schwarz	6463.	75x240x80	1566,00	1899,00	1877,00 2311,00
------------------------------------	--------------	-----------	---------	---------	-----------------

Bei Bestellung Oberflächenbearbeitung Tischplatte angeben, siehe Tabelle.

Bei Bestellung Tischplattenwahl angeben, siehe Tabelle.

Oberflächenbearbeitung



Pully Meet Besprechungstisch Höhe 105 cm, Plattentiefe 80 cm		HPL	Arpa Fenix	Forbo Desktop	Furnier
Gestell Stahl, Platte MDF, Schwarz	6465.	105x180x80	1348,00	1589,00	1648,00 1916,00

Bei Bestellung Oberflächenbearbeitung Tischplatte angeben, siehe Tabelle.

Bei Bestellung Tischplattenwahl angeben, siehe Tabelle.

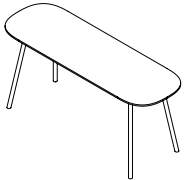

Gestell Stahl, Platte MDF, Schwarz	6466.	105x240x80	1599,00	1930,00	1909,00 2342,00
------------------------------------	--------------	------------	---------	---------	-----------------

Bei Bestellung Oberflächenbearbeitung Tischplatte angeben, siehe Tabelle.

Bei Bestellung Tischplattenwahl angeben, siehe Tabelle.

Oberflächenbearbeitung	HPL	Forbo	Arpa Fenix	Furnier
	■ Vulkan schwarz (b)	■ Nero (fne)	■ Nero (ane)	■ Eiche (voa)
	□ Opalweiß (w)	■ Pebble (fpe)	■ Grigio Bromo (abr)	
	■ Signal grau (g)	■ Ash (fas)	■ Grigio Londra (alo)	
	■ Eiche (oa)	■ Olive (fol)	□ Bianco Male (abi)	

Tischplattenwahl

Größe 180x80



type I

Größe 180x80

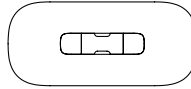

type II

Größe 240x80



type I

Größe 240x80

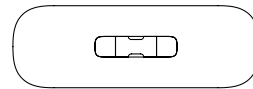

type II

type I

Platte Standard.

type II

Platte mit herausnehmbaren Abdeckungen für Kabeltrasse. Die Abdeckungen geben Zugang zu einem Stauraum (10x18x85cm) für z.B. Kabel oder Steckdosen

		Aufpreis
Type I Platte Standard.	.1	-
Type II mit Abdeckungen Arpa Fenix Nero.	.2.ane	349,00
Type II mit Abdeckungen Eiche Furnier (nicht möglich in Kombination mit HPL Eiche).	.2.voa	386,00

Oberflächenbearbeitung



Pully Meet Besprechungstisch Höhe 75 cm, Plattentiefe 100 cm		HPL	Arpa Fenix	Forbo Desktop	Furnier	
Gestell Stahl, Schwarz, Platte MDF	6458.	75x180x100	1419,00	1723,00	1713,00	2120,00

Bei Bestellung Oberflächenbearbeitung Tischplatte angeben, siehe Tabelle.

Bei Bestellung Tischplattenwahl angeben, siehe Tabelle.

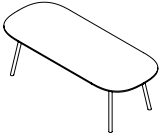

Gestell Stahl, Schwarz, Platte MDF	6459.	75x240x100	1695,00	2107,00	2043,00	2627,00
------------------------------------	--------------	------------	---------	---------	---------	---------

Bei Bestellung Oberflächenbearbeitung Tischplatte angeben, siehe Tabelle.

Bei Bestellung Tischplattenwahl angeben, siehe Tabelle.

Oberflächenbearbeitung



Pully Meet Besprechungstisch Höhe 105 cm, Plattentiefe 100 cm		HPL	Arpa Fenix	Forbo Desktop	Furnier	
Gestell Stahl, Schwarz, Platte MDF	6452.	105x180x100	1451,00	1756,00	1745,00	2152,00

Bei Bestellung Oberflächenbearbeitung Tischplatte angeben, siehe Tabelle.

Bei Bestellung Tischplattenwahl angeben, siehe Tabelle.



Gestell Stahl, Schwarz, Platte MDF	6453.	105x240x100	1727,00	2139,00	2075,00	2659,00
------------------------------------	--------------	-------------	---------	---------	---------	---------

Bei Bestellung Oberflächenbearbeitung Tischplatte angeben, siehe Tabelle.

Bei Bestellung Tischplattenwahl angeben, siehe Tabelle.

Oberflächenbearbeitung	HPL	Forbo	Arpa Fenix	Furnier
	■ Vulkan schwarz (b)	■ Nero (fne)	■ Nero (ane)	■ Eiche (voa)
	□ Opalweiß (w)	■ Pebble (fpe)	■ Grigio Bromo (abr)	
	■ Signal grau (g)	■ Ash (fas)	■ Grigio Londra (alo)	
	■ Eiche (oa)	■ Olive (fol)	□ Bianco Male (abi)	

Tischplattenwahl

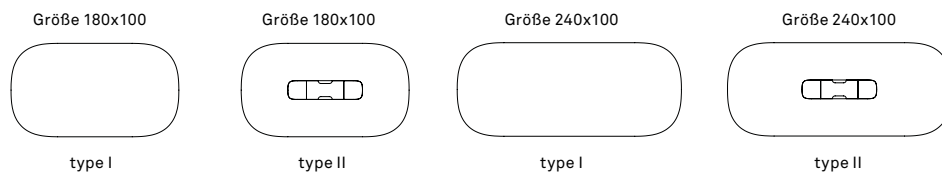

type I

Platte Standard.

type II

Platte mit herausnehmbaren Abdeckungen für Kabeltrasse. Die Abdeckungen geben Zugang zu einem Stauraum (10x18x85cm) für z.B. Kabel oder Steckdosen

		Aufpreis
Type I Platte Standard.	.1	-
Type II mit Abdeckungen Arpa Fenix Nero.	.2.ane	349,00
Type II mit Abdeckungen Eiche Furnier (nicht möglich in Kombination mit HPL Eiche).	.2.voa	386,00

Oberflächenbearbeitung



Pully Meet Besprechungstisch Höhe 75cm, Plattentiefe 120 cm			HPL	Arpa Fenix	Forbo Desktop	Furnier
Gestell Stahl, Schwarz, Platte MDF	6454.	75x120x120	1249,00	1549,00	1816,00	1586,00

Bei Bestellung Oberflächenbearbeitung Tischplatte angeben, siehe Tabelle.

Bei Bestellung Tischplattenwahl angeben, siehe Tabelle.



Gestell Stahl, Schwarz, Platte MDF	6455.	75x180x120	1485,00	1849,00	1864,00	2330,00
------------------------------------	--------------	------------	---------	---------	---------	---------

Bei Bestellung Oberflächenbearbeitung Tischplatte angeben, siehe Tabelle.

Bei Bestellung Tischplattenwahl angeben, siehe Tabelle.

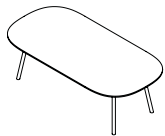

Gestell Stahl, Schwarz, Platte MDF	6456.	75x240x120	1792,00	2274,00	2258,00	2917,00
------------------------------------	--------------	------------	---------	---------	---------	---------

Bei Bestellung Oberflächenbearbeitung Tischplatte angeben, siehe Tabelle.

Bei Bestellung Tischplattenwahl angeben, siehe Tabelle.

Oberflächenbearbeitung



Pully Meet Besprechungstisch Höhe 105cm, Plattentiefe 120 cm			HPL	Arpa Fenix	Forbo Desktop	Furnier
Gestell Stahl, Schwarz, Platte MDF	6448.	105x120x120	1281,00	1521,00	1581,00	1849,00

Bei Bestellung Oberflächenbearbeitung Tischplatte angeben, siehe Tabelle.

Bei Bestellung Tischplattenwahl angeben, siehe Tabelle.



Gestell Stahl, Schwarz, Platte MDF	6449.	105x180x120	1516,00	1880,00	1897,00	2362,00
------------------------------------	--------------	-------------	---------	---------	---------	---------

Bei Bestellung Oberflächenbearbeitung Tischplatte angeben, siehe Tabelle.

Bei Bestellung Tischplattenwahl angeben, siehe Tabelle.



Gestell Stahl, Schwarz, Platte MDF	6450.	105x240x120	1825,00	2308,00	2290,00	2950,00
------------------------------------	--------------	-------------	---------	---------	---------	---------

Bei Bestellung Oberflächenbearbeitung Tischplatte angeben, siehe Tabelle.

Bei Bestellung Tischplattenwahl angeben, siehe Tabelle.

Oberflächenbearbeitung	HPL	Forbo	Arpa Fenix	Furnier
	■ Vulkan schwarz (b)	■ Nero (fne)	■ Nero (ane)	■ Eiche (voa)
	□ Opalweiß (w)	■ Pebble (fpe)	■ Grigio Bromo (abr)	
	■ Signal grau (g)	■ Ash (fas)	■ Grigio Londra (alo)	
	■ Eiche (oa)	■ Olive (fol)	□ Bianco Male (abi)	

Tischplattenwahl

Größe 120x120

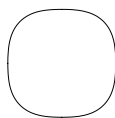

type I

Größe 180x120

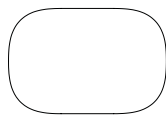

type I

Größe 180x120

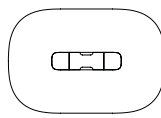

type II

Größe 240x120

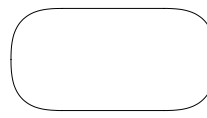

type I

Größe 240x120

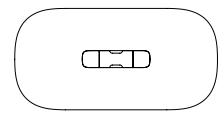

type II

type I

Platte Standard.

type II

Platte mit herausnehmbaren Abdeckungen für Kabeltrasse. Die Abdeckungen geben Zugang zu einem Stauraum (10x18x85cm) für z.B. Kabel oder Steckdosen

Type I Platte Standard.	.1	-
Type II mit Abdeckungen Arpa Fenix Nero.	.2.ane	349,00
Type II mit Abdeckungen Eiche Furnier (nicht möglich in Kombination mit HPL Eiche).	.2.voa	386,00

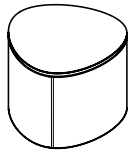

Oberflächenbearbeitung

Pully Island Triangular Beistelltisch Höhe 49 cm		Stoffgruppe	HPL	Arpa Fenix	Forbo Desktop	Furnier	
Gestell gepolstert, Tischplatte MDF, Schwarz	6434.tr	49x60x60	0	716,00	758,00	818,00	855,00
Gestell gepolstert, Tischplatte MDF, Schwarz	6434.tr	49x60x60	A	746,00	782,00	861,00	899,00
Gestell gepolstert, Tischplatte MDF, Schwarz	6434.tr	49x60x60	B	795,00	821,00	886,00	924,00
Gestell gepolstert, Tischplatte MDF, Schwarz	6434.tr	49x60x60	C	844,00	860,00	961,00	1001,00
Gestell gepolstert, Tischplatte MDF, Schwarz	6434.tr	49x60x60	D	887,00	899,00	1095,00	1135,00

Bei Bestellung Oberflächenbearbeitung angeben, siehe Tabelle am Ende dieser Seite.

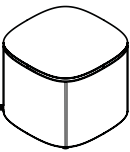

Oberflächenbearbeitung

Pully Island Square Beistelltisch Höhe 49 cm		Stoffgruppe	HPL	Arpa Fenix	Forbo Desktop	Furnier	
Gestell gepolstert, Tischplatte MDF, Schwarz	6434.sq	49x60x60	0	671,00	778,00	777,00	813,00
Gestell gepolstert, Tischplatte MDF, Schwarz	6434.sq	49x60x60	A	707,00	808,00	818,00	856,00
Gestell gepolstert, Tischplatte MDF, Schwarz	6434.sq	49x60x60	B	740,00	857,00	850,00	889,00
Gestell gepolstert, Tischplatte MDF, Schwarz	6434.sq	49x60x60	C	849,00	906,00	959,00	998,00
Gestell gepolstert, Tischplatte MDF, Schwarz	6434.sq	49x60x60	D	1044,00	950,00	1154,00	1192,00

Bei Bestellung Oberflächenbearbeitung angeben, siehe Tabelle am Ende dieser Seite.

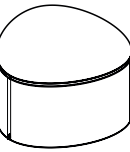

Oberflächenbearbeitung

Pully Island Triangular Beistelltisch Höhe 49 cm		Stoffgruppe	HPL	Arpa Fenix	Forbo Desktop	Furnier	
Gestell gepolstert, Tischplatte MDF, Schwarz	6435.tr	49x80x80	0	934,00	1044,00	1065,00	1265,00
Gestell gepolstert, Tischplatte MDF, Schwarz	6435.tr	49x80x80	A	983,00	1099,00	1121,00	1332,00
Gestell gepolstert, Tischplatte MDF, Schwarz	6435.tr	49x80x80	B	1029,00	1143,00	1165,00	1377,00
Gestell gepolstert, Tischplatte MDF, Schwarz	6435.tr	49x80x80	C	1137,00	1252,00	1274,00	1486,00
Gestell gepolstert, Tischplatte MDF, Schwarz	6435.tr	49x80x80	D	1323,00	1439,00	1462,00	1673,00

Bei Bestellung Oberflächenbearbeitung angeben, siehe Tabelle am Ende dieser Seite.

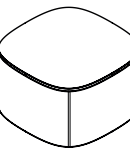

Oberflächenbearbeitung

Pully Island Square Beistelltisch Höhe 49 cm		Stoffgruppe	HPL	Arpa Fenix	Forbo Desktop	Furnier	
Gestell gepolstert, Tischplatte MDF, Schwarz	6435.sq	49x80x80	0	1025,00	1089,00	1156,00	1357,00
Gestell gepolstert, Tischplatte MDF, Schwarz	6435.sq	49x80x80	A	1078,00	1148,00	1216,00	1428,00
Gestell gepolstert, Tischplatte MDF, Schwarz	6435.sq	49x80x80	B	1141,00	1250,00	1280,00	1491,00
Gestell gepolstert, Tischplatte MDF, Schwarz	6435.sq	49x80x80	C	1282,00	1344,00	1420,00	1632,00
Gestell gepolstert, Tischplatte MDF, Schwarz	6435.sq	49x80x80	D	1524,00	1442,00	1662,00	1874,00

Bei Bestellung Oberflächenbearbeitung angeben, siehe Tabelle am Ende dieser Seite.

Oberflächenbearbeitung	HPL	Forbo	Arpa Fenix	Furnier
	■ Vulkan schwarz (b)	■ Nero (fne)	■ Nero (ane)	■ Eiche (voa)
	□ Opalweiß (w)	■ Pebble (fpe)	■ Grigio Bromo (abr)	
	■ Signal grau (g)	■ Ash (fas)	■ Grigio Londra (alo)	
	■ Eiche (oa)	■ Olive (fol)	□ Bianco Male (abi)	

Oberflächenbearbeitung

Pully Pillar Triangular Besprechungstisch Höhe 105 cm		Stoffgruppe	HPL	Arpa Fenix	Forbo Desktop	Furnier	
Gestell gepolstert, Tischplatte MDF, Schwarz	6436.tr	105x40x40	0	630,00	651,00	702,00	714,00
Gestell gepolstert, Tischplatte MDF, Schwarz	6436.tr	105x40x40	A	663,00	686,00	738,00	752,00
Gestell gepolstert, Tischplatte MDF, Schwarz	6436.tr	105x40x40	B	702,00	723,00	776,00	791,00
Gestell gepolstert, Tischplatte MDF, Schwarz	6436.tr	105x40x40	C	801,00	824,00	875,00	891,00
Gestell gepolstert, Tischplatte MDF, Schwarz	6436.tr	105x40x40	D	885,00	907,00	960,00	976,00

Bei Bestellung Oberflächenbearbeitung angeben, siehe Tabelle Seite 60.

Oberflächenbearbeitung

Pully Pillar Square Besprechungstisch Höhe 105 cm		Stoffgruppe	HPL	Arpa Fenix	Forbo Desktop	Furnier	
Gestell gepolstert, Tischplatte MDF, Schwarz	6436.sq	105x40x40	0	632,00	653,00	704,00	716,00
Gestell gepolstert, Tischplatte MDF, Schwarz	6436.sq	105x40x40	A	665,00	687,00	740,00	754,00
Gestell gepolstert, Tischplatte MDF, Schwarz	6436.sq	105x40x40	B	697,00	718,00	773,00	786,00
Gestell gepolstert, Tischplatte MDF, Schwarz	6436.sq	105x40x40	C	799,00	822,00	874,00	889,00
Gestell gepolstert, Tischplatte MDF, Schwarz	6436.sq	105x40x40	D	869,00	891,00	944,00	958,00

Bei Bestellung Oberflächenbearbeitung angeben, siehe Tabelle Seite 60.

Oberflächenbearbeitung

Pully Pillar Triangular Besprechungstisch Groß Höhe 105 cm		Stoffgruppe	HPL	Arpa Fenix	Forbo Desktop	Furnier	
Gestell gepolstert, Tischplatte MDF, Schwarz	6437.tr	105x60x60	0	690,00	750,00	797,00	832,00
Gestell gepolstert, Tischplatte MDF, Schwarz	6437.tr	105x60x60	A	727,00	790,00	838,00	875,00
Gestell gepolstert, Tischplatte MDF, Schwarz	6437.tr	105x60x60	B	765,00	826,00	874,00	913,00
Gestell gepolstert, Tischplatte MDF, Schwarz	6437.tr	105x60x60	C	865,00	928,00	977,00	1014,00
Gestell gepolstert, Tischplatte MDF, Schwarz	6437.tr	105x60x60	D	948,00	1010,00	1059,00	1098,00

Bei Bestellung Oberflächenbearbeitung angeben, siehe Tabelle Seite 60.

Oberflächenbearbeitung

Pully Pillar Square Besprechungstisch Groß Höhe 105 cm		Stoffgruppe	HPL	Arpa Fenix	Forbo Desktop	Furnier	
Gestell gepolstert, Tischplatte MDF, Schwarz	6437.sq	105x60x60	0	688,00	747,00	794,00	760,00
Gestell gepolstert, Tischplatte MDF, Schwarz	6437.sq	105x60x60	A	724,00	785,00	834,00	929,00
Gestell gepolstert, Tischplatte MDF, Schwarz	6437.sq	105x60x60	B	755,00	818,00	867,00	872,00
Gestell gepolstert, Tischplatte MDF, Schwarz	6437.sq	105x60x60	C	859,00	919,00	970,00	1007,00
Gestell gepolstert, Tischplatte MDF, Schwarz	6437.sq	105x60x60	D	928,00	989,00	1038,00	1076,00

Bei Bestellung Oberflächenbearbeitung angeben, siehe Tabelle Seite 60.

Oberflächenbearbeitung

Pully Pillar Triangular Besprechungstisch Höhe 105 cm		Stoffgruppe	HPL	Arpa Fenix	Forbo Desktop	Furnier	
Gestell gepolstert, Tischplatte MDF, Schwarz	6438.tr	105x60x60	0	859,00	917,00	961,00	1001,00
Gestell gepolstert, Tischplatte MDF, Schwarz	6438.tr	105x60x60	A	903,00	965,00	1013,00	1052,00
Gestell gepolstert, Tischplatte MDF, Schwarz	6438.tr	105x60x60	B	955,00	1015,00	1065,00	1103,00
Gestell gepolstert, Tischplatte MDF, Schwarz	6438.tr	105x60x60	C	1080,00	1141,00	1190,00	1227,00
Gestell gepolstert, Tischplatte MDF, Schwarz	6438.tr	105x60x60	D	1231,00	1367,00	1341,00	1378,00

Bei Bestellung Oberflächenbearbeitung angeben, siehe Tabelle Seite 60.

Oberflächenbearbeitung

Pully Pillar Square Besprechungstisch Höhe 105 cm		Stoffgruppe	HPL	Arpa Fenix	Forbo Desktop	Furnier	
Gestell gepolstert, Tischplatte MDF, Schwarz	6438.sq	105x60x60	0	873,00	933,00	980,00	1015,00
Gestell gepolstert, Tischplatte MDF, Schwarz	6438.sq	105x60x60	A	920,00	982,00	1031,00	1069,00
Gestell gepolstert, Tischplatte MDF, Schwarz	6438.sq	105x60x60	B	983,00	1044,00	1093,00	1131,00
Gestell gepolstert, Tischplatte MDF, Schwarz	6438.sq	105x60x60	C	1117,00	1177,00	1226,00	1268,00
Gestell gepolstert, Tischplatte MDF, Schwarz	6438.sq	105x60x60	D	1254,00	1313,00	1364,00	1401,00

Bei Bestellung Oberflächenbearbeitung angeben, siehe Tabelle Seite 60.



Round20 Wandpaneel

Prospekthalter A4+, Wandmontage, Stahl	<input type="checkbox"/> Hellgrau	4068.grey	32x35x16	51,00
Prospekthalter A4+, Wandmontage, Stahl	<input checked="" type="checkbox"/> Verkehrsschwarz	4068.b	32x35x16	51,00
Prospekthalter A4+, Wandmontage, Stahl	<input type="checkbox"/> Verkehrsweiss	4068.w	32x35x16	51,00

Tiefe Prospektablage 39 mm, Magnetbefestigung auf Anfrage.

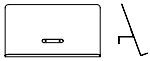

Round20 Wandpaneel

Prospekthalter A3+, Wandmontage, Stahl	<input type="checkbox"/> Hellgrau	4069.grey	32x55x16	71,00
Prospekthalter A3+, Wandmontage, Stahl	<input checked="" type="checkbox"/> Verkehrsschwarz	4069.b	32x55x16	71,00
Prospekthalter A3+, Wandmontage, Stahl	<input type="checkbox"/> Verkehrsweiss	4069.w	32x55x16	71,00

Tiefe Prospektablage 39 mm, Magnetbefestigung auf Anfrage.

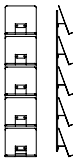

Round20 Wandpaneel

5 Prospekthalter A4+, Wandmontage, Stahl	<input type="checkbox"/> Hellgrau	4070.grey	160x35x18	472,00
5 Prospekthalter A4+, Wandmontage, Stahl	<input checked="" type="checkbox"/> Verkehrsschwarz	4070.b	160x35x18	472,00
5 Prospekthalter A4+, Wandmontage, Stahl	<input type="checkbox"/> Verkehrsweiss	4070.w	160x35x18	472,00

Tiefe Prospektablage 39 mm, Magnetbefestigung auf Anfrage.

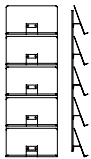

Round20 Wandpaneel

5 Prospekthalter A3+, Wandmontage, Stahl	<input type="checkbox"/> Hellgrau	4071.grey	160x55x18	626,00
5 Prospekthalter A3+, Wandmontage, Stahl	<input checked="" type="checkbox"/> Verkehrsschwarz	4071.b	160x55x18	626,00
5 Prospekthalter A3+, Wandmontage, Stahl	<input type="checkbox"/> Verkehrsweiss	4071.w	160x55x18	626,00

Tiefe Prospektablage 39 mm, Magnetbefestigung auf Anfrage.

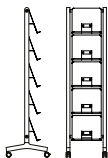

Round20 Single

Rahmen, Eiche, einseitiger Prospekthalter A4+	<input checked="" type="checkbox"/> Eiche	4240.oa	180x43x50	1408,00
Rahmen, Eiche, einseitiger Prospekthalter A4+	<input type="checkbox"/> Weiss	4240.w	180x43x50	1408,00
Rahmen, Eiche, einseitiger Prospekthalter A4+	<input checked="" type="checkbox"/> Schwarz	4240.b	180x43x50	1408,00

Tiefe Prospektablage 39 mm.

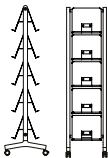

Rahmen, Eiche, doppelseitiger Prospekthalter A4+	<input checked="" type="checkbox"/> Eiche	4241.oa	180x43x50	1670,00
Rahmen, Eiche, doppelseitiger Prospekthalter A4+	<input type="checkbox"/> Weiss	4241.w	180x43x50	1670,00
Rahmen, Eiche, doppelseitiger Prospekthalter A4+	<input checked="" type="checkbox"/> Schwarz	4241.b	180x43x50	1670,00

Tiefe Prospektablage 39 mm.

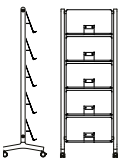

Rahmen, Eiche, einseitiger Prospekthalter A3+	<input checked="" type="checkbox"/> Eiche	4242.oa	180x63x50	1579,00
Rahmen, Eiche, einseitiger Prospekthalter A3+	<input type="checkbox"/> Weiss	4242.w	180x63x50	1579,00
Rahmen, Eiche, einseitiger Prospekthalter A3+	<input checked="" type="checkbox"/> Schwarz	4242.b	180x63x50	1579,00

Tiefe Prospektablage 39 mm.

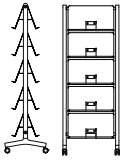

Round20 Single

Rahmen, Eiche, doppelseitiger Prospekthalter A3+	Eiche	4243.oa	180x63x50	1928,00
Rahmen, Eiche, doppelseitiger Prospekthalter A3+	Weiss	4243.w	180x63x50	1928,00
Rahmen, Eiche, doppelseitiger Prospekthalter A3+	Schwarz	4243.b	180x63x50	1928,00

Tiefe Prospektablage 39 mm.

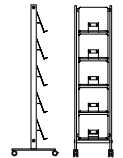

Round20 Alu

Alu, pulverbeschichtet, einseitiger Prospekthalter A4+	Hellgrau	4244.grey	181x40x50	1017,00
Alu, pulverbeschichtet, einseitiger Prospekthalter A4+	Verkehrsschwarz	4244.w	181x40x50	1017,00
Alu, pulverbeschichtet, einseitiger Prospekthalter A4+	Verkehrsweiss	4244.b	181x40x50	1017,00

Tiefe Prospektablage 39 mm.

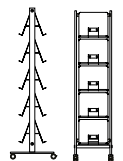

Alu, pulverbeschichtet, doppelseitiger Prospekthalter A4+	Hellgrau	4245.grey	181x40x50	1279,00
Alu, pulverbeschichtet, doppelseitiger Prospekthalter A4+	Verkehrsschwarz	4245.w	181x40x50	1279,00
Alu, pulverbeschichtet, doppelseitiger Prospekthalter A4+	Verkehrsweiss	4245.b	181x40x50	1279,00

Tiefe Prospektablage 39 mm.

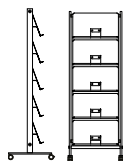

Alu, pulverbeschichtet, einseitiger Prospekthalter A3+	Hellgrau	4246.grey	181x60x50	1203,00
Alu, pulverbeschichtet, einseitiger Prospekthalter A3+	Verkehrsschwarz	4246.w	181x60x50	1203,00
Alu, pulverbeschichtet, einseitiger Prospekthalter A3+	Verkehrsweiss	4246.b	181x60x50	1203,00

Tiefe Prospektablage 39 mm.

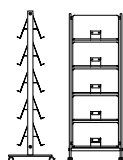

Alu, pulverbeschichtet, doppelseitiger Prospekthalter A3+	Hellgrau	4247.grey	181x60x50	1551,00
Alu, pulverbeschichtet, doppelseitiger Prospekthalter A3+	Verkehrsschwarz	4247.w	181x60x50	1551,00
Alu, pulverbeschichtet, doppelseitiger Prospekthalter A3+	Verkehrsweiss	4247.b	181x60x50	1551,00

Tiefe Prospektablage 39 mm.

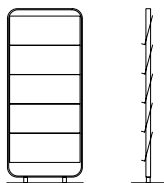

Focus

5 Paneele, Stahl	Aluminium	3202.a	188x80x50	1737,00
5 Paneele, Stahl	Verkehrsweiss	3202.w	188x80x50	1737,00
5 Paneele, Stahl	Verkehrsschwarz	3202.b	188x80x50	1737,00

Tiefe Prospektablage 34 mm.

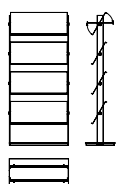

Flexible Large Aluminium

4 breite Paneele	Aluminium	2072.	176x80x40	1378,00
------------------	-----------	--------------	-----------	---------

Fuß Stahl, Tiefe Prospektablage 40 mm.

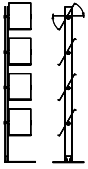

Flexible Single Aluminium

Flexible single 4, 4 Paneele	Aluminium	2070.	176x30x35	964,00
------------------------------	-----------	-------	-----------	--------

Fuß Stahl, Tiefe Prospektablage 40 mm.

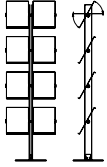

Flexible Double Aluminium

Flexible double 8, 8 panelen	Aluminium	2071.	176x57x35	1378,00
------------------------------	-----------	-------	-----------	---------

Fuß Stahl, Tiefe Prospektablage 40 mm.

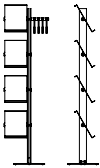

Standfree-B

Aluminium poliert	Aluminium	2026.	176x57x35	1014,00
-------------------	-----------	-------	-----------	---------

Mit 4 Prospektablagen A4+ und Garderobenstange für 4 Kleiderbügel.
Kleiderbügel (Art. 2002) separat bestellen. Tiefe Prospektablage 40 mm.

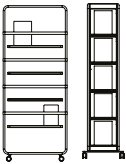

Pillow Space

Mobile Display und Stauraum Lösungen. Auf Seite 34-38 finden Sie alle Optionen und Preise.	verschiedene	-		
--------------------------------------------------------------------------------------------	--------------	---	--	--

Schallabsorption

Trunk mit Whiteboard, Stahl, emailliert

Stoffgruppe

Standard

Premium

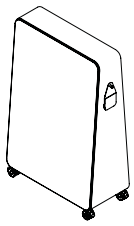

Akustischer Raumteiler auf Rollen mit einseitigem Whiteboard	6401.20	143x90x45	P0	2006,00	2502,00
Akustischer Raumteiler auf Rollen mit einseitigem Whiteboard	6401.20	143x90x45	P1	2215,00	2711,00
Akustischer Raumteiler auf Rollen mit einseitigem Whiteboard	6401.20	143x90x45	P2	2497,00	2994,00

Akustischer Raumteiler auf Rollen mit doppelseitigem Whiteboard	6401.22	143x90x45	P0	2502,00	-
Akustischer Raumteiler auf Rollen mit doppelseitigem Whiteboard	6401.22	143x90x45	P1	2711,00	-
Akustischer Raumteiler auf Rollen mit doppelseitigem Whiteboard	6401.22	143x90x45	P2	2994,00	-

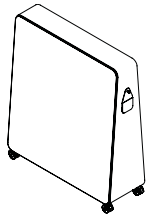

Akustischer Raumteiler auf Rollen mit einseitigem Whiteboard	6402.20	143x120x45	P0	2224,00	2886,00
Akustischer Raumteiler auf Rollen mit einseitigem Whiteboard	6402.20	143x120x45	P1	2478,00	3140,00
Akustischer Raumteiler auf Rollen mit einseitigem Whiteboard	6402.20	143x120x45	P2	2809,00	3472,00

Akustischer Raumteiler auf Rollen mit doppelseitigem Whiteboard	6402.22	143x120x45	P0	2838,00	-
Akustischer Raumteiler auf Rollen mit doppelseitigem Whiteboard	6402.22	143x120x45	P1	3093,00	-
Akustischer Raumteiler auf Rollen mit doppelseitigem Whiteboard	6402.22	143x120x45	P2	3425,00	-

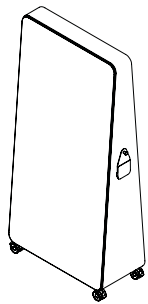

Akustischer Raumteiler auf Rollen mit einseitigem Whiteboard	6403.20	193x90x45	P0	2514,00	3186,00
Akustischer Raumteiler auf Rollen mit einseitigem Whiteboard	6403.20	193x90x45	P1	2833,00	3507,00
Akustischer Raumteiler auf Rollen mit einseitigem Whiteboard	6403.20	193x90x45	P2	3224,00	3897,00

Akustischer Raumteiler auf Rollen mit doppelseitigem Whiteboard	6403.22	193x90x45	P0	3125,00	-
Akustischer Raumteiler auf Rollen mit doppelseitigem Whiteboard	6403.22	193x90x45	P1	3445,00	-
Akustischer Raumteiler auf Rollen mit doppelseitigem Whiteboard	6403.22	193x90x45	P2	3837,00	-

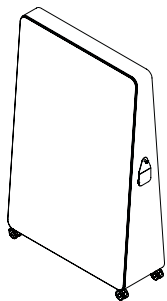

Akustischer Raumteiler auf Rollen mit einseitigem Whiteboard	6404.20	193x120x45	P0	2813,00	3711,00
Akustischer Raumteiler auf Rollen mit einseitigem Whiteboard	6404.20	193x120x45	P1	3214,00	4114,00
Akustischer Raumteiler auf Rollen mit einseitigem Whiteboard	6404.20	193x120x45	P2	3541,00	4440,00

Akustischer Raumteiler auf Rollen mit doppelseitigem Whiteboard	6404.22	193x120x45	P0	3547,00	-
Akustischer Raumteiler auf Rollen mit doppelseitigem Whiteboard	6404.22	193x120x45	P1	3950,00	-
Akustischer Raumteiler auf Rollen mit doppelseitigem Whiteboard	6404.22	193x120x45	P2	4276,00	-

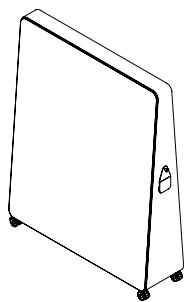

Akustischer Raumteiler auf Rollen mit einseitigem Whiteboard	6408.20	193x150x45	P0	3547,00	4672,00
Akustischer Raumteiler auf Rollen mit einseitigem Whiteboard	6408.20	193x150x45	P1	3685,00	4811,00
Akustischer Raumteiler auf Rollen mit einseitigem Whiteboard	6408.20	193x150x45	P2	4072,00	5197,00

Akustischer Raumteiler auf Rollen mit doppelseitigem Whiteboard	6408.22	193x150x45	P0	4404,00	-
Akustischer Raumteiler auf Rollen mit doppelseitigem Whiteboard	6408.22	193x150x45	P1	4542,00	-
Akustischer Raumteiler auf Rollen mit doppelseitigem Whiteboard	6408.22	193x150x45	P2	4929,00	-

Inklusive Stiftsäckchen.

Einseitiges Whiteboard auch in Kombination mit LCD-Halterung möglich. Siehe Seite 39.

WHITEBOARD ZUBEHÖR, SIEHE SEITE 71

Pillow Grid - Whiteboard, Glas, magnetisch

Whiteboard Glas, magnetisch, Weiss, mit scharfen Ecken	6064.	80x80	509,00
optional: Whiteboard Ablage, Aluminium, Grauweiss	4271.gw	2x68x9	117,00



Whiteboard Glas, magnetisch, Weiss, mit scharfen Ecken	6065.	120x80	590,00
optional: Whiteboard Ablage, Aluminium, Grauweiss	4271.gw	2x68x9	117,00

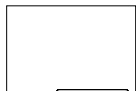

Whiteboard Glas, magnetisch, Weiss, mit scharfen Ecken	6066.	80x120	635,00
optional: Whiteboard Ablage, Aluminium, Grauweiss	4271.gw	2x68x9	117,00



Whiteboard Glas, magnetisch, Weiss, mit scharfen Ecken	6067.	160x80	694,00
optional: Whiteboard Ablage, Aluminium, Grauweiss	4271.gw	2x68x9	117,00

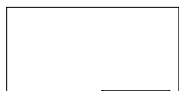

Whiteboard Glas, magnetisch, Weiss, mit scharfen Ecken	6068.	80x160	791,00
optional: Whiteboard Ablage, Aluminium, Grauweiss	4271.gw	2x68x9	117,00

Geeignet für Pillow Grid Konfigurationen. Auch als einzelnes Whiteboard an zu wenden.

WHITEBOARD ZUBEHÖR, SIEHE SEITE 71

Schallabsorption

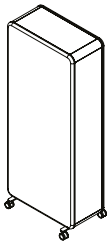

Pillow Space mit Whiteboard, Stahl, emailliert, magnetisch			Stoffgruppe	Standard	Premium
Mobiler Raumteiler mit Whiteboard, ganzflächig, 181x79 cm	6211.	192x79x50	P0	2372,00	2980,00
Mobiler Raumteiler mit Whiteboard, ganzflächig, 181x79 cm	6211.	192x79x50	P1	2625,00	3235,00
Mobiler Raumteiler mit Whiteboard, ganzflächig, 181x79 cm	6211.	192x79x50	P2	3029,00	3620,00

Doppelseitiges Whiteboard auf Anfrage. Siehe Seite 34-38 für zusätzliche Funktionen.

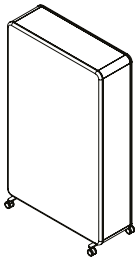

Mobiler Raumteiler mit Whiteboard, ganzflächig, 181x113 cm	6212.	192x113x50	P0	2526,00	3429,00
Mobiler Raumteiler mit Whiteboard, ganzflächig, 181x113 cm	6212.	192x113x50	P1	2756,00	3626,00
Mobiler Raumteiler mit Whiteboard, ganzflächig, 181x113 cm	6212.	192x113x50	P2	3162,00	3997,00

Doppelseitiges Whiteboard auf Anfrage. Siehe Seite 34-38 für zusätzliche Funktionen.

WHITEBOARD ZUBEHÖR, SIEHE SEITE 71

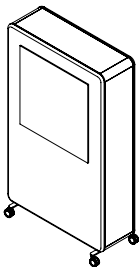

Schallabsorption

Pillow Space mit Whiteboard, Glas, magnetisch			Stoffgruppe	Standard	Premium
Mobiler Raumteiler mit Whiteboard, Glas, magnetisch, 80x80 cm	6212.	192x113x50	P0	2894,00	3763,00
Mobiler Raumteiler mit Whiteboard, Glas, magnetisch, 80x80 cm	6212.	192x113x50	P1	3125,00	3996,00
Mobiler Raumteiler mit Whiteboard, Glas, magnetisch, 80x80 cm	6212.	192x113x50	P2	3532,00	4367,00

Doppelseitiges Whiteboard auf Anfrage. Siehe Seite 34-38 für zusätzliche Funktionen.

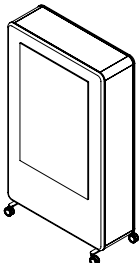

Mobiler Raumteiler mit Whiteboard, Glas, magnetisch, 120x80 cm	6212.	192x113x50	P0	2975,00	3843,00
Mobiler Raumteiler mit Whiteboard, Glas, magnetisch, 120x80 cm	6212.	192x113x50	P1	3205,00	4076,00
Mobiler Raumteiler mit Whiteboard, Glas, magnetisch, 120x80 cm	6212.	192x113x50	P2	3611,00	4445,00

Doppelseitiges Whiteboard auf Anfrage. Siehe Seite 34-38 für zusätzliche Funktionen.

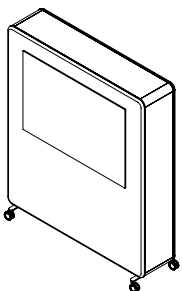







Mobiler Raumteiler mit Whiteboard, Glas, magnetisch, 80x120 cm	6213.	192x160x50	P0	3468,00	4701,00
Mobiler Raumteiler mit Whiteboard, Glas, magnetisch, 80x120 cm	6213.	192x160x50	P1	3735,00	4969,00
Mobiler Raumteiler mit Whiteboard, Glas, magnetisch, 80x120 cm	6213.	192x160x50	P2	4094,00	5272,00

Doppelseitiges Whiteboard auf Anfrage. Siehe Seite 34-38 für zusätzliche Funktionen.



WHITEBOARD ZUBEHÖR, SIEHE SEITE 71

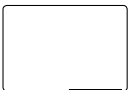
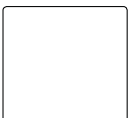

Round20 Whiteboard mit runden Ecken, für Wandmontage

	Whiteboard mit emaillierter Stahlplatte, quadratisch	4209.	112x112	662,00
	Optional: Whiteboard Ablage, Stahl, Verkehrsweiss	4271.w	2x68x9	117,00
	Optional: Whiteboard Ablage, Stahl, Verkehrsschwarz	4271.b	2x68x9	117,00
	Whiteboard mit emaillierter Stahlplatte, Hochformat	4207.	112x82	601,00
	Optional: Whiteboard Ablage, Stahl, Verkehrsweiss	4271.w	2x68x9	117,00
	Optional: Whiteboard Ablage, Stahl, Verkehrsschwarz	4271.b	2x68x9	117,00
	Whiteboard mit emaillierter Stahlplatte, Hochformat	4201.	160x82	676,00
	Optional: Whiteboard Ablage, Stahl, Verkehrsweiss	4271.w	2x68x9	117,00
	Optional: Whiteboard Ablage, Stahl, Verkehrsschwarz	4271.b	2x68x9	117,00
	Whiteboard mit emaillierter Stahlplatte, Hochformat	4203.	160x112	764,00
	Optional: Whiteboard Ablage, Stahl, Verkehrsweiss	4271.w	2x68x9	117,00
	Optional: Whiteboard Ablage, Stahl, Verkehrsschwarz	4271.b	2x68x9	117,00
	Whiteboard mit emaillierter Stahlplatte, Hochformat	4205.	160x152	1001,00
	Optional: Whiteboard Ablage, Stahl, Verkehrsweiss	4271.w	2x68x9	117,00
	Optional: Whiteboard Ablage, Stahl, Verkehrsschwarz	4271.b	2x68x9	117,00
	Whiteboard mit emaillierter Stahlplatte, Querformat	4208.	82x112	617,00
	Optional: Whiteboard Ablage, Stahl, Verkehrsweiss	4271.w	2x68x9	117,00
	Optional: Whiteboard Ablage, Stahl, Verkehrsschwarz	4271.b	2x68x9	117,00
	Whiteboard mit emaillierter Stahlplatte, Querformat	4202.	82x160	687,00
	Optional: Whiteboard Ablage, Stahl, Verkehrsweiss	4271.w	2x68x9	117,00
	Optional: Whiteboard Ablage, Stahl, Verkehrsschwarz	4271.b	2x68x9	117,00
	Whiteboard mit emaillierter Stahlplatte, Querformat	4204.	112x160	751,00
	Optional: Whiteboard Ablage, Stahl, Verkehrsweiss	4271.w	2x68x9	117,00
	Optional: Whiteboard Ablage, Stahl, Verkehrsschwarz	4271.b	2x68x9	117,00
	Whiteboard mit emaillierter Stahlplatte, Querformat	4206.	152x160	1001,00
	Optional: Whiteboard Ablage, Stahl, Verkehrsweiss	4271.w	2x68x9	117,00
	Optional: Whiteboard Ablage, Stahl, Verkehrsschwarz	4271.b	2x68x9	117,00



WHITEBOARD ZUBEHÖR, SIEHE SEITE 71

**Round20 Single mit Whiteboard, Stahl, emailiert**

Rahmen, Eiche, Whiteboard einseitig	 Eiche	4210.oa	180x90x50	1575,00
Rahmen, Eiche, Whiteboard einseitig	 Weiss	4210.w	180x90x50	1575,00
Rahmen, Eiche, Whiteboard einseitig	 Schwarz	4210.b	180x90x50	1575,00

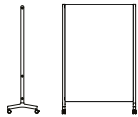

Rahmen, Eiche, Whiteboard doppelseitig	 Eiche	4210.oa.dw	180x90x50	2168,00
Rahmen, Eiche, Whiteboard doppelseitig	 Weiss	4210.w.dw	180x90x50	2168,00
Rahmen, Eiche, Whiteboard doppelseitig	 Schwarz	4210.b.dw	180x90x50	2168,00



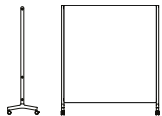

Rahmen, Eiche, Whiteboard einseitig	 Eiche	4211.oa	180x120x50	1767,00
Rahmen, Eiche, Whiteboard einseitig	 Weiss	4211.w	180x120x50	1767,00
Rahmen, Eiche, Whiteboard einseitig	 Schwarz	4211.b	180x120x50	1767,00

Rahmen, Eiche, Whiteboard doppelseitig	 Eiche	4211.oa.dw	180x120x50	2415,00
Rahmen, Eiche, Whiteboard doppelseitig	 Weiss	4211.w.dw	180x120x50	2415,00
Rahmen, Eiche, Whiteboard doppelseitig	 Schwarz	4211.b.dw	180x120x50	2415,00







Rahmen, Eiche, Whiteboard einseitig	 Eiche	4212.oa	180x160x50	1969,00
Rahmen, Eiche, Whiteboard einseitig	 Weiss	4212.w	180x160x50	1969,00
Rahmen, Eiche, Whiteboard einseitig	 Schwarz	4212.b	180x160x50	1969,00

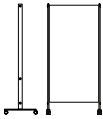



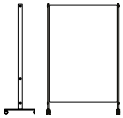

Rahmen, Eiche, Whiteboard doppelseitig	 Eiche	4212.oa.dw	180x160x50	2741,00
Rahmen, Eiche, Whiteboard doppelseitig	 Weiss	4212.w.dw	180x160x50	2741,00
Rahmen, Eiche, Whiteboard doppelseitig	 Schwarz	4212.b.dw	180x160x50	2741,00

WHITEBOARD ZUBEHÖR, SIEHE SEITE 71





Round20 Alu mit Whiteboard, Stahl, emailiert

Alu, pulverbeschichtet, Whiteboard einseitig	 Hellgrau	4213.grey	181x88x50	1331,00
Alu, pulverbeschichtet, Whiteboard einseitig	 Verkehrsschwarz	4213.w	181x88x50	1331,00
Alu, pulverbeschichtet, Whiteboard einseitig	 Verkehrsw Weiss	4213.b	181x88x50	1331,00
Alu, pulverbeschichtet, Whiteboard doppelseitig	 Hellgrau	4213.grey.dw	181x88x50	1812,00
Alu, pulverbeschichtet, Whiteboard doppelseitig	 Verkehrsschwarz	4213.w.dw	181x88x50	1812,00
Alu, pulverbeschichtet, Whiteboard doppelseitig	 Verkehrsw Weiss	4213.b.dw	181x88x50	1812,00

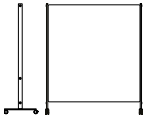

Alu, pulverbeschichtet, Whiteboard einseitig	 Hellgrau	4214.grey	181x118x50	1472,00
Alu, pulverbeschichtet, Whiteboard einseitig	 Verkehrsschwarz	4214.w	181x118x50	1472,00
Alu, pulverbeschichtet, Whiteboard einseitig	 Verkehrsw Weiss	4214.b	181x118x50	1472,00
Alu, pulverbeschichtet, Whiteboard doppelseitig	 Hellgrau	4214.grey.dw	181x118x50	2288,00
Alu, pulverbeschichtet, Whiteboard doppelseitig	 Verkehrsschwarz	4214.w.dw	181x118x50	2288,00
Alu, pulverbeschichtet, Whiteboard doppelseitig	 Verkehrsw Weiss	4214.b.dw	181x118x50	2288,00



Alu, pulverbeschichtet, Whiteboard einseitig	 Hellgrau	4215.grey	181x158x50	1713,00
Alu, pulverbeschichtet, Whiteboard einseitig	 Verkehrsschwarz	4215.w	181x158x50	1713,00
Alu, pulverbeschichtet, Whiteboard einseitig	 Verkehrsw Weiss	4215.b	181x158x50	1713,00
Alu, pulverbeschichtet, Whiteboard doppelseitig	 Hellgrau	4215.grey.dw	181x158x50	2456,00
Alu, pulverbeschichtet, Whiteboard doppelseitig	 Verkehrsschwarz	4215.w.dw	181x158x50	2456,00
Alu, pulverbeschichtet, Whiteboard doppelseitig	 Verkehrsw Weiss	4215.b.dw	181x158x50	2456,00

WHITEBOARD ZUBEHÖR, SIEHE SEITE 71

WHITEBOARD ZUBEHÖR

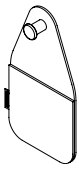
**Stiftsäckchen, für alle magnetische Whiteboards geeignet**

Filzsäckchen, magnetisch	4060.	23x12	65,00
--------------------------	--------------	-------	-------

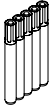
**Whiteboard-Stiftset**

5 Farben: Schwarz, Rot, Grün, Blau, Orange	4260.	13x15	26,00
--------------------------------------------	--------------	-------	-------

**Tafelwischer aus Eichenholz**

Tafelwischer, magnetisch, auch für gläserne Whiteboards geeignet	4061.	15x5x2	77,00
------------------------------------------------------------------	--------------	--------	-------

Reservefilz für Tafelwischer, Set von 5	4254.		19,00
-----------------------------------------	--------------	--	-------

**Magnete**

6 weiße Magnete, auch für gläserne Whiteboards geeignet	4054.	Ø3	23,00
---------------------------------------------------------	--------------	----	-------

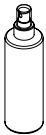
**Reinigungsspray**

Whiteboard Reiniger, 125 ml	4253.		17,00
-----------------------------	--------------	--	-------

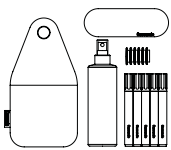
**Cascando Whiteboard Set****4263.**

216,00

Inhalt: Stiftsäckchen, Whiteboard-Stiftset, Tafelwischer, Set Reservefilz für Tafelwischer			
--------------------------------------------------------------------------------------------	--	--	--

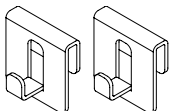
**Flipcharthalterung für gläserne Whiteboards**

Set von 2 Stück, für Pillow Grid Whiteboards geeignet	4053.	2x2x5	51,00
-------------------------------------------------------	--------------	-------	-------

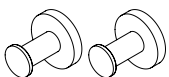
**Magnetische Flipcharthalterung****4255.**

Ø4x5

90,00

Set von 2 Stück, geeignet für magnetische Whiteboard, Ausnahme: gläserne Whiteboards (Pillow Grid Whiteboards)			
----------------------------------------------------------------------------------------------------------------	--	--	--

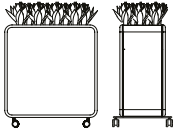
**Pillow Space**

Mobiles Pflanzenmöbel - Siehe Seite 34-38 für alle Funktionen und Preise

- verschiedene

-

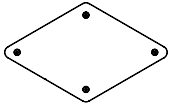
**Rombo**

Stahl, pulverbeschichtet	<input type="checkbox"/> Verkehrsweiss	1090.w	42x80x44	519,00
Stahl, pulverbeschichtet	<input type="checkbox"/> Grauweiss	1090.wg	42x80x44	519,00
Stahl, pulverbeschichtet	<input type="checkbox"/> Quarzgrau	1090.grey	42x80x44	519,00
Stahl, pulverbeschichtet	<input type="checkbox"/> Gelbgrau	1090.yg	42x80x44	519,00
Stahl, pulverbeschichtet	<input type="checkbox"/> Zitronengelb	1090.y	42x80x44	519,00
wasserdichte Folieneinlage für 1090.		1090.in	12x80x44	45,00

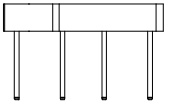

Stahl, pulverbeschichtet	<input type="checkbox"/> Verkehrsweiss	1091.w	54x80x44	597,00
Stahl, pulverbeschichtet	<input type="checkbox"/> Grauweiss	1091.wg	54x80x44	597,00
Stahl, pulverbeschichtet	<input type="checkbox"/> Quarzgrau	1091.grey	54x80x44	597,00
Stahl, pulverbeschichtet	<input type="checkbox"/> Gelbgrau	1091.yg	54x80x44	597,00
Stahl, pulverbeschichtet	<input type="checkbox"/> Zitronengelb	1091.y	54x80x44	597,00
wasserdichte Folieneinlage für 1091.		1091.in	24x80x44	53,00

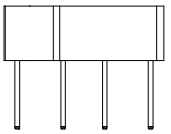

Stahl, pulverbeschichtet	<input type="checkbox"/> Verkehrsweiss	1092.w	66x80x44	678,00
Stahl, pulverbeschichtet	<input type="checkbox"/> Grauweiss	1092.wg	66x80x44	678,00
Stahl, pulverbeschichtet	<input type="checkbox"/> Quarzgrau	1092.grey	66x80x44	678,00
Stahl, pulverbeschichtet	<input type="checkbox"/> Gelbgrau	1092.yg	66x80x44	678,00
Stahl, pulverbeschichtet	<input type="checkbox"/> Zitronengelb	1092.y	66x80x44	678,00
wasserdichte Folieneinlage für 1092.		1092.in	35x80x44	61,00

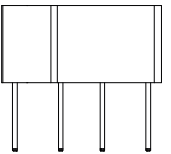
**Slide 3**

Stahl, 3 Kunststoff Töpfe	<input type="checkbox"/> Grauweiss	1095.wg	176x35	285,00
Stahl, 3 Kunststoff Töpfe	<input type="checkbox"/> Verkehrsschwarz	1095.b	176x35	285,00
Stahl, 3 Kunststoff Töpfe	<input type="checkbox"/> Flachrot	1095.r	176x35	285,00

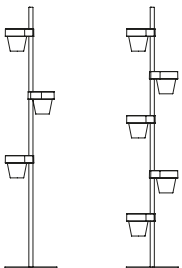
**Slide 5**

Stahl, 5 Kunststoff Töpfe	<input type="checkbox"/> Grauweiss	1096.wg	176x35	308,00
Stahl, 5 Kunststoff Töpfe	<input type="checkbox"/> Verkehrsschwarz	1096.b	176x35	308,00
Stahl, 5 Kunststoff Töpfe	<input type="checkbox"/> Flachrot	1096.r	176x35	308,00

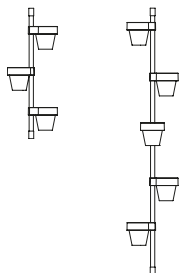
**Slide Wall 3**

Stahl, 3 Kunststoff Töpfe	<input type="checkbox"/> Grauweiss	1097.wg	86x33x28	192,00
Stahl, 3 Kunststoff Töpfe	<input type="checkbox"/> Verkehrsschwarz	1097.b	86x33x28	192,00
Stahl, 3 Kunststoff Töpfe	<input type="checkbox"/> Flachrot	1097.r	86x33x28	192,00

Slide Wall 5

Stahl, 5 Kunststoff Töpfe	<input type="checkbox"/> Grauweiss	1098.wg	176x33x28	284,00
Stahl, 5 Kunststoff Töpfe	<input type="checkbox"/> Verkehrsschwarz	1098.b	176x33x28	284,00
Stahl, 5 Kunststoff Töpfe	<input type="checkbox"/> Flachrot	1098.r	176x33x28	284,00

**Flow I**

Stahl, pulverbeschichtet, nahtlos	<input type="checkbox"/> Verkehrsweiss	2215.w	49x45x15	259,00
Stahl, pulverbeschichtet, nahtlos	<input type="checkbox"/> Aluminium	2215.a	49x45x15	259,00
Stahl, pulverbeschichtet, nahtlos	<input checked="" type="checkbox"/> Verkehrsschwarz	2215.b	49x45x15	259,00

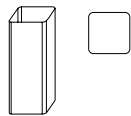

Einsatz für Taschenschirme	<input type="checkbox"/> Verkehrsweiss	2216.w	11x15x15	83,00
Einsatz für Taschenschirme	<input type="checkbox"/> Aluminium	2216.a	11x15x15	83,00
Einsatz für Taschenschirme	<input checked="" type="checkbox"/> Verkehrsschwarz	2216.b	11x15x15	83,00

**Flow II**

Stahl, pulverbeschichtet	<input type="checkbox"/> Verkehrsweiss	2218.w	49x20x20	192,00
Stahl, pulverbeschichtet	<input type="checkbox"/> Aluminium	2218.a	49x20x20	192,00
Stahl, pulverbeschichtet	<input checked="" type="checkbox"/> Verkehrsschwarz	2218.b	49x20x20	192,00

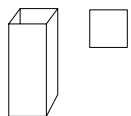
**Square**

Stahl, pulverbeschichtet	<input type="checkbox"/> Verkehrsweiss	2009.w	49x20x20	192,00
Stahl, pulverbeschichtet	<input type="checkbox"/> Aluminium	2009.a	49x20x20	192,00
Stahl, pulverbeschichtet	<input checked="" type="checkbox"/> Verkehrsschwarz	2009.b	49x20x20	192,00

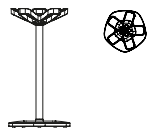
**Flower**

Kunststoff/Stahl	<input checked="" type="checkbox"/> Verkehrsschwarz	1032.b	65x34x34	208,00
------------------	-----------------------------------------------------	---------------	----------	--------

Flow Papierkorb

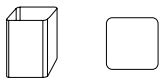

Stahl, pulverbeschichtet	<input type="checkbox"/> Verkehrsweiss	2219.w	35x25x25	107,00
Stahl, pulverbeschichtet	<input type="checkbox"/> Aluminium	2219.a	35x25x25	107,00
Stahl, pulverbeschichtet	<input checked="" type="checkbox"/> Verkehrsschwarz	2219.b	35x25x25	107,00

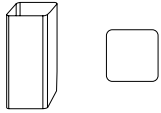

Stahl, pulverbeschichtet	<input type="checkbox"/> Verkehrsweiss	2224.w	45x25x25	190,00
Stahl, pulverbeschichtet	<input type="checkbox"/> Aluminium	2224.a	45x25x25	190,00
Stahl, pulverbeschichtet	<input checked="" type="checkbox"/> Verkehrsschwarz	2224.b	45x25x25	190,00

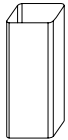

Stahl, pulverbeschichtet	<input type="checkbox"/> Verkehrsweiss	2218.w	49x20x20	192,00
Stahl, pulverbeschichtet	<input type="checkbox"/> Aluminium	2218.a	49x20x20	192,00
Stahl, pulverbeschichtet	<input checked="" type="checkbox"/> Verkehrsschwarz	2218.b	49x20x20	192,00

Square Papierkorb

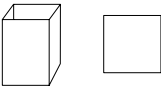

Stahl, pulverbeschichtet	<input type="checkbox"/> Verkehrsweiss	2019.w	35x25x25	107,00
Stahl, pulverbeschichtet	<input type="checkbox"/> Aluminium	2019.a	35x25x25	107,00
Stahl, pulverbeschichtet	<input checked="" type="checkbox"/> Verkehrsschwarz	2019.b	35x25x25	107,00

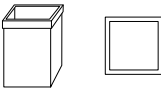

Abdeckring für Abm. 25x25	<input type="checkbox"/> Verkehrsweiss	2010.w	5x25x25	48,00
Abdeckring für Abm. 25x25	<input type="checkbox"/> Aluminium	2010.a	5x25x25	48,00
Abdeckring für Abm. 25x25	<input checked="" type="checkbox"/> Verkehrsschwarz	2010.b	5x25x25	48,00

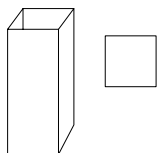

Stahl, pulverbeschichtet	<input type="checkbox"/> Verkehrsweiss	2009.w	49x20x20	192,00
Stahl, pulverbeschichtet	<input type="checkbox"/> Aluminium	2009.a	49x20x20	192,00
Stahl, pulverbeschichtet	<input checked="" type="checkbox"/> Verkehrsschwarz	2009.b	49x20x20	192,00

[Cascando Products b.v.](#)

Impact 2
NL-6921 RZ Duiven
The Netherlands

T +31(0)26 35 19 603
F +31(0)26 35 19 808
[cascando.com](#)
design@cascando.nl

VAT-number NL809663077B01
Chamber of commerce 09099116

MEET US



Cascando®